



SmartLogger5000

Quick Guide

P.01 >	P.22 >	P.43 >	P.64 >	P.85 >	P.106 >
EN	EN-GB	BG	EL	NB	SV
DE	NL	HR	HU	PT-PT	TR
ES	PL	CS	LV	RO	UK
FR	PT-BR	DA	LT	SR	JP
IT	SQ	ET	MK	SK	KO
ZH	BS	FI	CNR	SL	



EN

DE

ES

FR

IT

ZH

- EN** Before installing the equipment, read the user manual carefully to get familiar with product information and safety precautions. The product warranty does not cover equipment damage caused by failure to follow the storage, transportation, installation, and usage guidelines specified in this document and the user manual. Scan the QR code on the equipment to view the user manual and safety precautions. The information in this document is subject to change without notice. Every effort has been made in the preparation of this document to ensure accuracy of the contents, but all statements, information, and recommendations in this document do not constitute a warranty of any kind, express or implied. Figures provided in this document are for reference only.
- DE** Lesen Sie vor der Installation des Geräts das Benutzerhandbuch sorgfältig durch, um sich mit den Produktinformationen und Sicherheitsvorkehrungen vertraut zu machen. Die Produktgarantie deckt keine Geräteschäden ab, die durch Nichtbeachtung der in diesem Dokument und im Benutzerhandbuch angegebenen Richtlinien für Lagerung, Transport, Installation und Verwendung verursacht werden. Scannen Sie den QR-Code auf dem Gerät, um das Benutzerhandbuch und die Sicherheitsvorkehrungen anzuzeigen. Die Informationen in diesem Dokument können ohne vorherige Ankündigung geändert werden. Bei der Erstellung dieses Dokuments wurde jede mögliche Anstrengung unternommen, um die Richtigkeit des Inhalts zu gewährleisten. Jedoch stellen alle Aussagen, Informationen und Empfehlungen in diesem Dokument keinerlei ausdrückliche oder stillschweigende Garantie dar. Die in diesem Dokument enthaltenen Abbildungen dienen nur zu Referenzzwecken.
- ES** Antes de instalar el equipo, lea atentamente el manual del usuario para familiarizarse con la información del producto y las precauciones de seguridad. La garantía del producto no cubre los daños al equipo causados por el incumplimiento de las directrices de almacenamiento, transporte, instalación y uso especificadas en este documento y en el manual del usuario. Escanee el código QR del equipo para ver el manual del usuario y las precauciones de seguridad. La información contenida en este documento está sujeta a cambios sin previo aviso. Se han hecho todos los esfuerzos posibles durante la preparación de este documento para garantizar la exactitud de su contenido; no obstante, ninguna de las afirmaciones, informaciones o recomendaciones incluidas constituye una garantía de ningún tipo, ya sea expresa o implícita. Las ilustraciones incluidas en este documento sirven solo como referencia.
- FR** Avant d'installer l'équipement, lisez attentivement le manuel d'utilisation pour vous familiariser avec les informations sur les produits et les mesures de sécurité. La garantie du produit ne couvre pas les dommages causés à l'équipement par le non-respect des directives de stockage, de transport, d'installation et d'utilisation spécifiées dans le présent document et le manuel d'utilisation. Scannez le QR code sur l'équipement pour consulter le manuel d'utilisation et les mesures de sécurité. Les informations contenues dans le présent document peuvent être modifiées sans préavis. La préparation du présent document a reçu toute attention requise afin d'assurer l'exactitude de son contenu, mais l'ensemble des déclarations, informations et recommandations qu'il contient ne saurait constituer une quelconque garantie, expresse ou implicite. Les figures fournies dans ce document servent uniquement de référence.
- IT** Prima di installare l'apparecchiatura, leggere attentamente il manuale utente per conoscere le informazioni sul prodotto e le precauzioni di sicurezza. I danni alle apparecchiature dovuti alla mancata osservanza delle linee guida di stoccaggio, trasporto, installazione e utilizzo specificate in questo documento e nel manuale utente non sono coperti dalla garanzia del prodotto. Eseguire la scansione del codice QR sull'apparecchiatura per consultare il manuale utente e le precauzioni di sicurezza. Le informazioni contenute in questo documento sono soggette a modifiche senza preavviso. Nella redazione del presente documento è stato fatto quanto possibile per garantire la precisione dei contenuti, tuttavia nessuna dichiarazione, informazione o raccomandazione contenuta in questo documento costituisce alcun tipo di garanzia, esplicita o implicita. Le figure fornite in questo documento sono solo di riferimento.
- ZH** 安装设备前请仔细阅读用户手册，了解产品信息及安全注意事项。未按照本文档与用户手册的内容存储、搬运、安装和使用设备而导致设备损坏，不在设备质保范围内。您可以扫描机身处的二维码，查阅用户手册和安全注意事项等信息。由于产品版本升级或其他原因，本文档内容会不定期进行更新。除非另有约定，本文档仅作为使用指导，文档中的所有陈述、信息和建议不构成任何明示或暗示的担保。本文图形仅举例以供参考，具体请以实物为准。

1

EN Installation Requirements

DE Installationsanforderungen

ES Requisitos de instalación

FR Exigences d'installation

IT Requisiti di installazione

ZH 安装要求

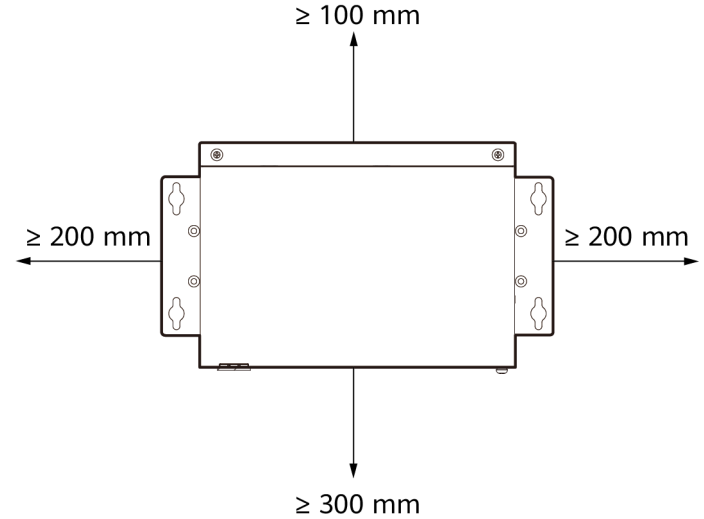
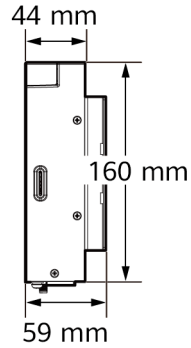
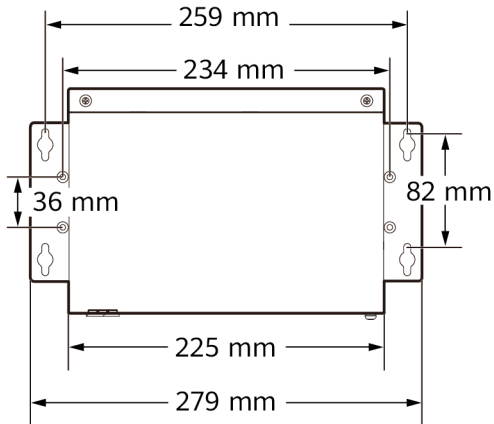

2

EN Product Appearance

DE Erscheinungsbild des Produkts

ES Apariencia del producto

FR Aspect visuel du produit

IT Aspetto dei prodotti

ZH 产品外观

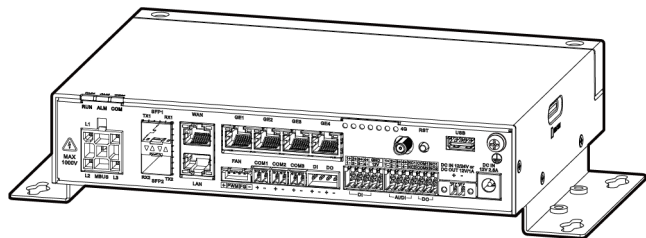

SmartLogger5000A

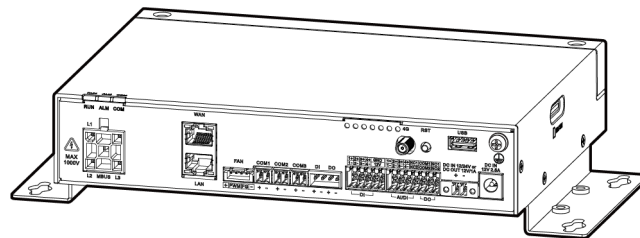

SmartLogger5000B

3

EN Installing Devices

DE Installieren der Geräte

ES Instalación de dispositivos

FR Installation des appareils

IT Installazione dei dispositivi

ZH 设备安装

EN Installing the SmartLogger

DE Installieren des SmartLogger

ES Instalación de SmartLogger

FR Installation du SmartLogger

IT Installazione dello SmartLogger

ZH 安装SmartLogger

Plan 1

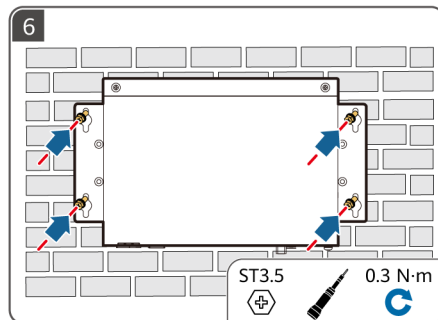
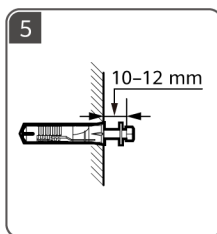
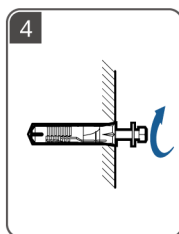
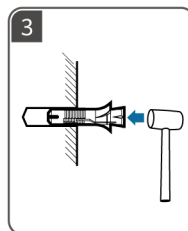
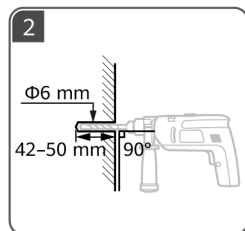
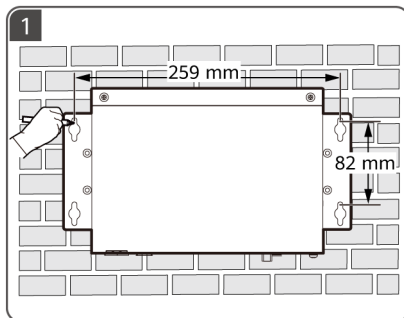

Plan 2

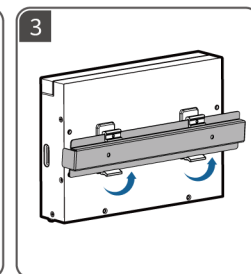
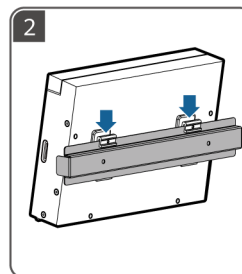
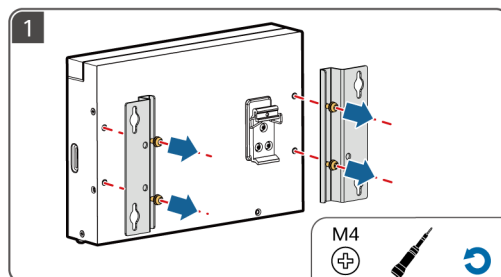

EN Installing a Power Adapter

DE Installieren eines Netzteils

ES Instalación de un adaptador de corriente

FR Installation d'un adaptateur d'alimentation

IT Installazione di un adattatore di alimentazione

ZH 安装电源适配器

Plan 1

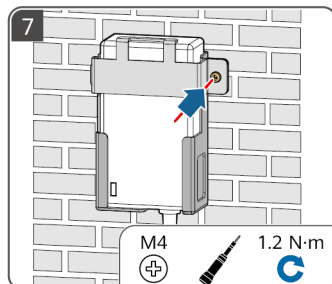
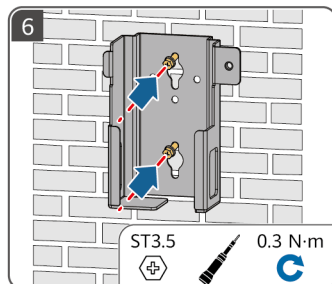
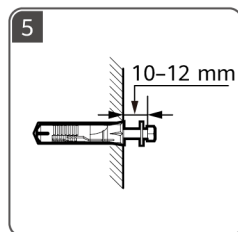
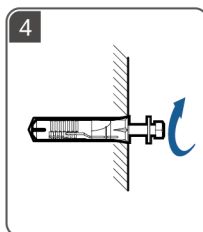
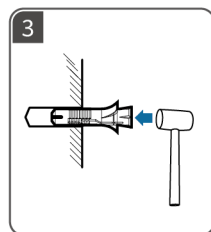
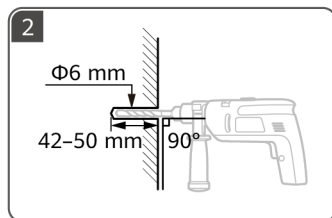
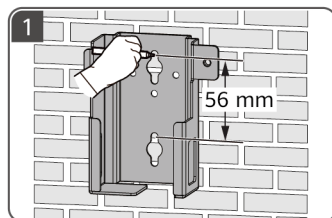

Plan 2

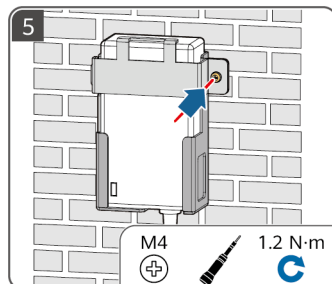
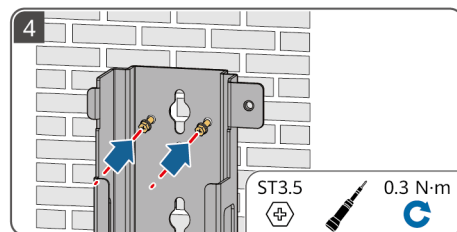
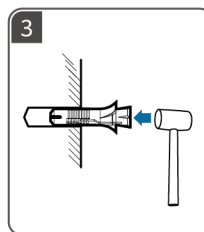
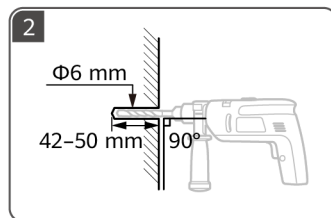
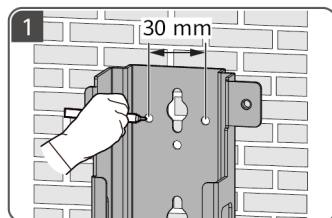

Plan 3

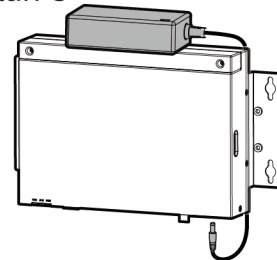

4

EN Installing Cables

DE Installieren der Kabel

ES Instalación de cables

FR Installation des câbles

IT Installazione dei cavi

ZH 安装线缆

- EN** • The SmartLogger5000A is used as an example in the figures to illustrate how cables are installed.
 - Do not damage the core wires when stripping a cable.
 - The cable colors shown in the figures are for reference only. Select an appropriate cable according to the local standards.
- DE** • Der SmartLogger5000A wird in den Abbildungen als Beispiel verwendet, um die Kabelinstallation zu veranschaulichen.
 - Beschädigen Sie beim Abisolieren eines Kabels nicht die Kabeladern.
 - Die in den Abbildungen gezeigten Kabelfarben dienen nur zu Referenzzwecken. Wählen Sie ein geeignetes Kabel gemäß den lokalen Standards aus.
- ES** • El SmartLogger5000A se utiliza como ejemplo en las imágenes para ilustrar cómo se instalan los cables.
 - Tenga cuidado de no dañar los conductores internos al pelar el cable.
 - Los colores de los cables que aparecen en las ilustraciones se incluyen únicamente a modo de referencia. Seleccione un cable adecuado en función de las normas locales.
- FR** • Le SmartLogger5000A est utilisé comme exemple dans les figures pour illustrer comment les câbles sont installés.
 - Évitez d'endommager les fils conducteurs lors du dénudage d'un câble.
 - Les couleurs des câbles présentées dans les figures sont à titre indicatif uniquement. Sélectionnez les câbles appropriés conformément aux normes locales.
- IT** • Nelle figure, lo SmartLogger5000A viene utilizzato come esempio per illustrare le modalità di installazione dei cavi.
 - Non danneggiare i fili conduttori quando si spella un cavo.
 - I colori dei cavi mostrati nelle figure sono solo di riferimento. Selezionare un cavo appropriato in base agli standard locali.
- ZH** • 安装线缆示意图均以SmartLogger5000A为示例。
 - 准备线缆剥线时，请勿划伤线芯。
 - 安装线缆示意图中涉及的线缆颜色仅供参考，线缆的选取应符合当地线缆标准。

EN Installing a PE Cable

DE Installieren eines PE-Kabels

ES Instalación de un cable de tierra

FR Installation d'un câble PE

IT Installazione di un cavo PE

ZH 安装地线

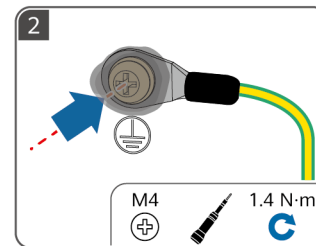
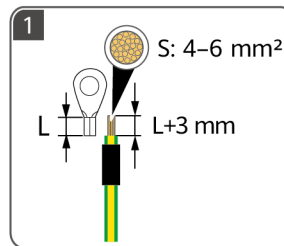
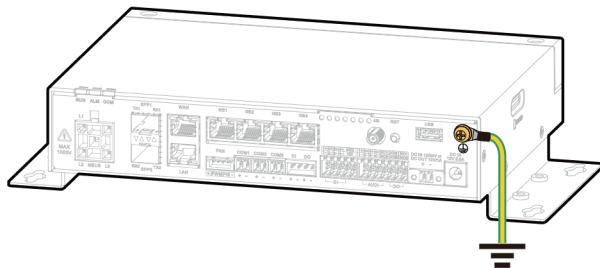

EN Outdoor copper cable

DE Kupferkabel für den Außenbereich

ES Cable de cobre para exteriores

FR Câble en cuivre d'extérieur

IT Cavo di rame per esterni

ZH 户外铜芯线缆

EN Apply paint or take other protection measures.

DE Tragen Sie Farbe auf oder ergreifen Sie andere Schutzmaßnahmen.

ES Aplique pintura o tome otras medidas de protección.

FR Appliquez de la peinture ou prenez d'autres mesures de protection.

IT Applicare la vernice o adottare altre misure di protezione.

ZH 采用刷漆等方式进行防护。

EN Installing MBUS Cables

DE Installieren der MBUS-Kabel

ES Instalación de cables MBUS

FR Installation des câbles MBUS

IT Installazione dei cavi MBUS

ZH 安装MBUS线缆

- A** **EN** A, B, and C busbars
DE A-, B- und C-Sammelschienen
ES Barras colectoras A, B y C
FR Barres omnibus A, B et C
IT Busbar A, B e C
ZH ABC母排

- B** **EN** Fuse switch disconnecter or MCB (6–10 A)
DE Sicherungs-Lasttrennschalter oder MCB (6–10 A)
ES Interruptor-seccionador de fusibles o MCB (6–10 A)
FR Interrupteur-sectionneur à fusible ou MCB (6 à 10 A)
IT Sezionatore con fusibile o MCB (6–10 A)
ZH 刀熔开关或微型断路器 (6–10A)

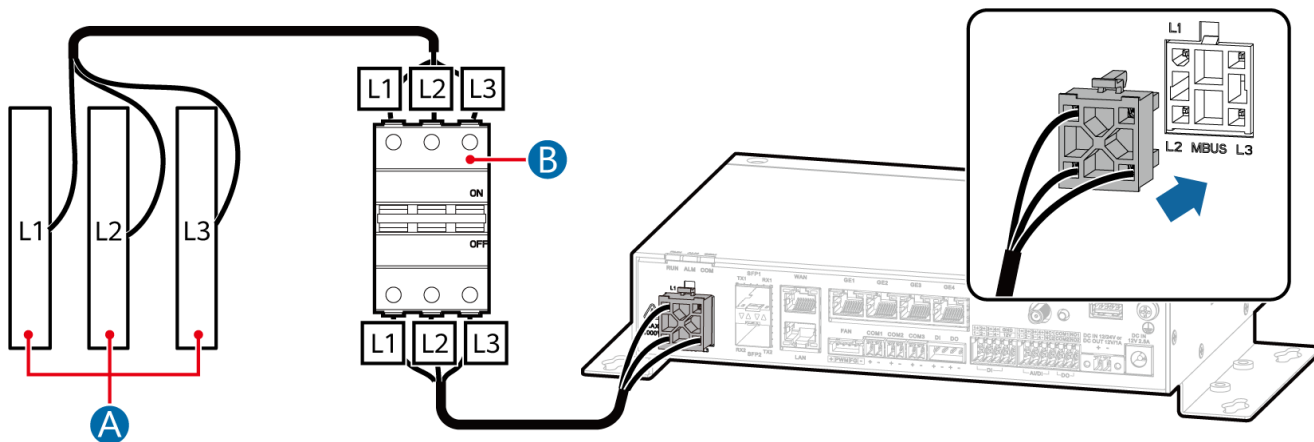

EN Installing Fiber Jumpers

DE Installieren der Glasfaser-Jumper

ES Instalación de puentes de fibra

FR Installation des cavaliers fibre

IT Installazione dei ponticelli in fibra

ZH 安装光跳线

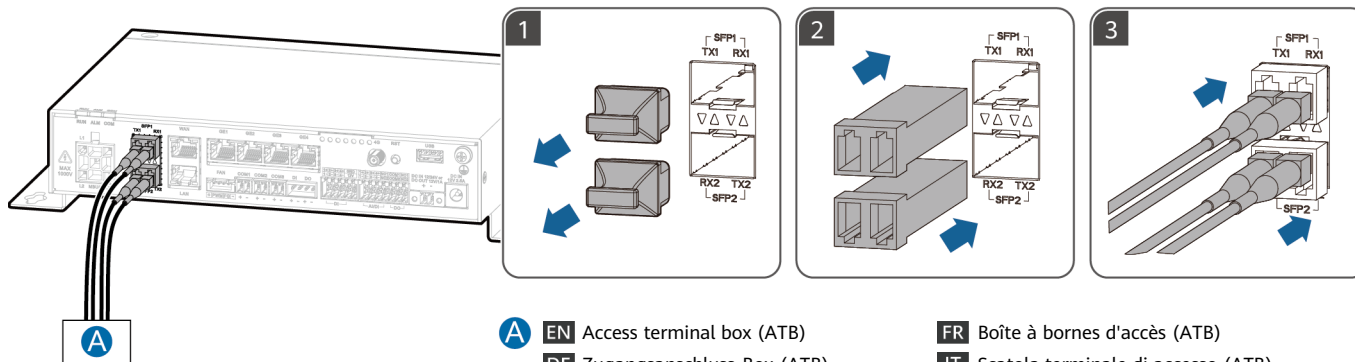

A **EN** Access terminal box (ATB)

DE Zugangsanschluss-Box (ATB)

ES Caja de bornes de acceso (ATB)

FR Boîte à bornes d'accès (ATB)

IT Scatola terminale di accesso (ATB)

ZH 光缆终端盒

EN 100M or 1000M SFP optical modules are supported. Fiber patch cord connector: LC

DE Optische 100M- oder 1000M-SFP-Module werden unterstützt. LWL-Patchkabelstecker: LC

ES Se admiten módulos ópticos SFP de 100 M o 1000 M. Conector del cable de conexión de fibra: LC

FR Les modules optiques SFP 100M ou 1000M sont pris en charge. Connecteur de cordon de raccordement à fibre : LC

IT Sono supportati moduli ottici SFP da 100 Mbps o 1000 Mbps. Connettore per cavo patch in fibra: LC

ZH 支持百兆或千兆SFP光模块；跳纤接口：LC

EN Installing Network Cables

DE Installieren der Netzwirkkabel

ES Instalación de cables de red

FR Installation des câbles réseau

IT Installazione dei cavi di rete

ZH 安装网线

- A** **EN** Device such as a network switch or router
DE Gerät wie ein Netzwerk-Switch oder Router
ES Dispositivo como un router o un interruptor de red
FR Appareil tel qu'un commutateur réseau ou un routeur
IT Dispositivo come uno switch di rete o un router
ZH 交换机或路由器等设备

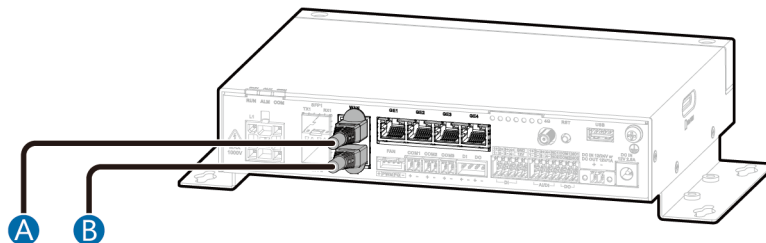

- B** **EN** Device such as a SmartModule or Smart PCS
DE Gerät wie ein SmartModule oder Smart PCS
ES Dispositivo como un SmartModule o Smart PCS
FR Appareil tel qu'un SmartModule ou un Smart PCS
IT Dispositivo come uno SmartModule o uno Smart PCS
ZH SmartModule或SmartPCS等设备

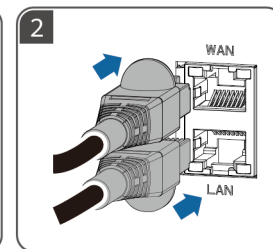
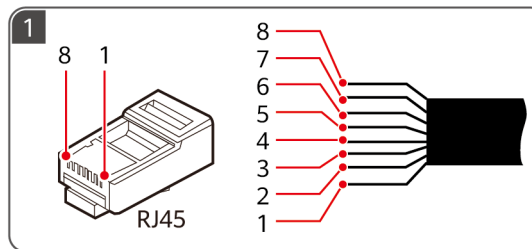

	1	2	3	4	5	6	7	8
EN	White-and-orange	Orange	White-and-green	Blue	White-and-blue	Green	White-and-brown	Brown
DE	Weiß und Orange	Orange	WeiÙ und Grün	Blau	Weiß und Blau	Grün	Weiß und Braun	Braun
ES	Blanco y naranja	Naranja	Blanco y verde	Azul	Blanco y azul	Verde	Blanco y marrón	Marrón
FR	Blanc et orange	Orange	Blanc et vert	Bleu	Blanc et bleu	Vert	Blanc et marron	Marron
IT	Bianco e arancione	Arancione	Bianco e verde	Blu	Bianco e blu	Verde	Bianco e marrone	Marrone
ZH	白橙	橙	白绿	蓝	白蓝	绿	白棕	棕

EN Installing an RS485 Communications Cable

DE Installieren eines RS485-Kommunikationskabels

ES Instalación de un cable de comunicaciones RS485

FR Installation d'un câble de communication RS485

IT Installazione di un cavo di comunicazione RS485

ZH 安装RS485通信线

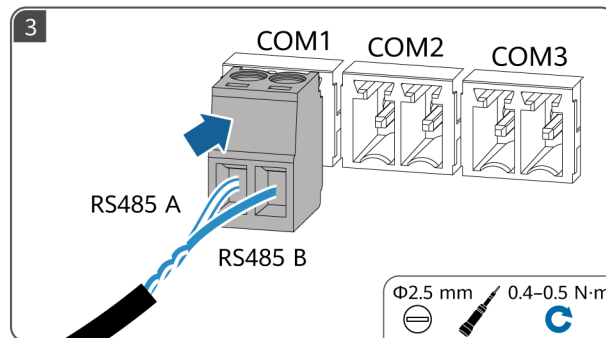
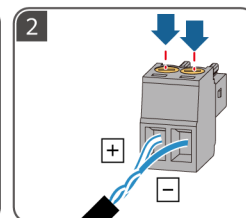
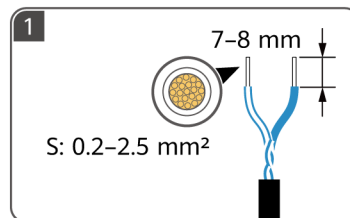
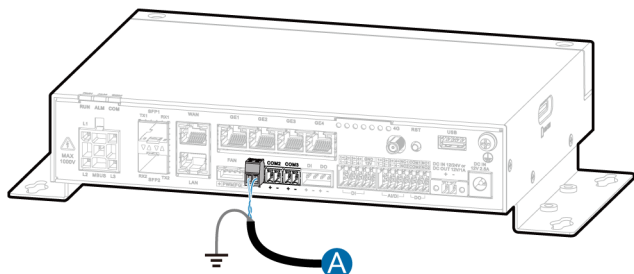

A **EN** Device such as an inverter, power meter, or environmental monitoring instrument (EMI)

DE Gerät wie ein Wechselrichter, Leistungsmesser oder Umgebungsüberwachungsgerät (EMI)

ES Dispositivo como un inversor, un contador de potencia o un instrumento de monitorización del entorno (EMI)

FR Appareil tel qu'un onduleur, un compteur électrique ou un instrument de surveillance environnementale (EMI)

IT Dispositivo come un inverter, un contatore elettrico o uno strumento di monitoraggio ambientale (EMI)

ZH 逆变器、电表或环境检测仪等设备

EN Installing a DI Signal Cable

DE Installieren eines DI-Signalkabels

ES Instalación de un cable de señal DI

FR Installation d'un câble de signal DI

IT Installazione di un cavo di segnale DI

ZH 安装DI信号线

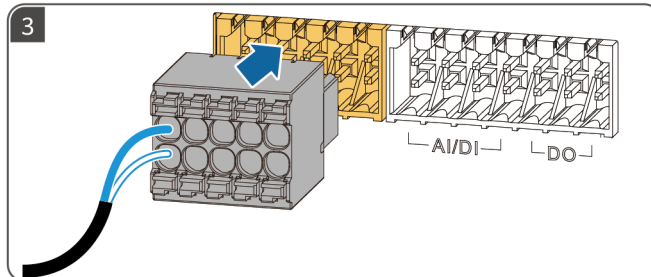
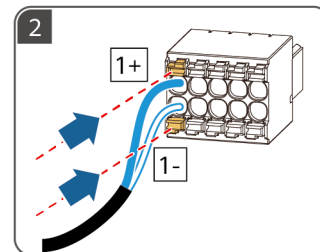
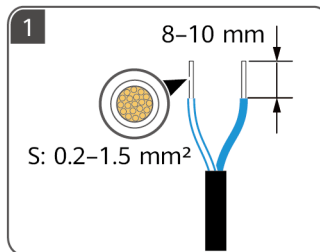
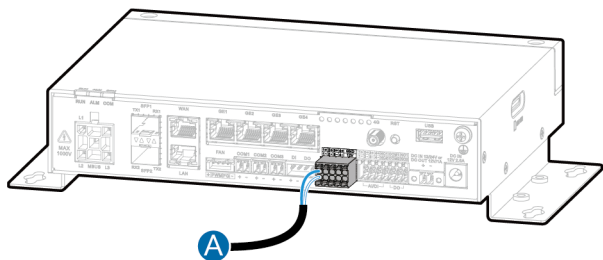

A **EN** Digital input (only passive dry contact signals are supported)

DE Digitaler Eingang (nur passive potenzialfreie Kontaktsignale werden unterstützt)

ES Entrada digital (solo se admiten señales pasivas de contacto seco)

FR Entrée numérique (seuls les signaux de contact sec passifs sont pris en charge)

IT Ingresso digitale (sono supportati solo i segnali passivi a contatto pulito)

ZH 数字量信号输入 (仅支持无源干接点信号接入)

EN Installing an AI Signal Cable

DE Installieren eines AI-Signalkabels

ES Instalación de un cable de señal AI

FR Installation d'un câble de signal AI

IT Installazione di un cavo di segnale AI

ZH 安装AI信号线

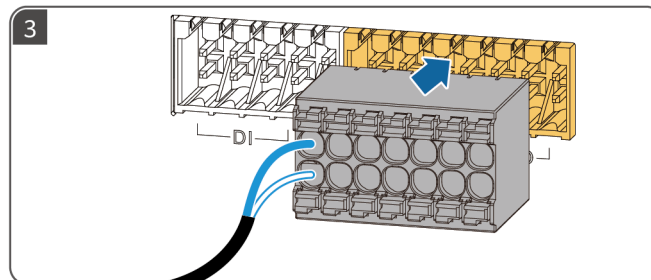
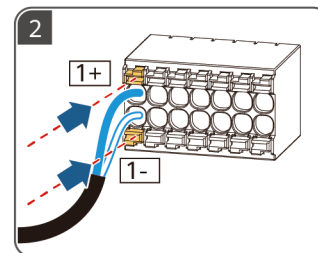
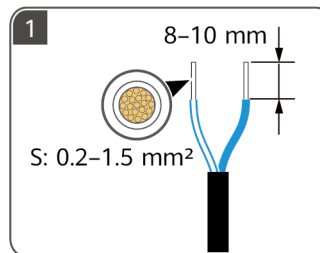
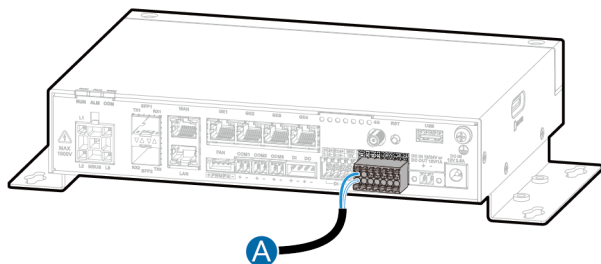

A **EN** Analog input (connects to a device such as an environmental sensor with analog input)

DE Analogeingang (wird an ein Gerät wie einen Umgebungssensor mit analogem Eingang angeschlossen)

ES Entrada analógica (se conecta a un dispositivo, como un sensor de entorno con entrada analógica)

FR Entrée analogique (se connecte à un appareil tel qu'un capteur environnemental avec entrée analogique)

IT Ingresso analogico (si collega a un dispositivo come un sensore ambientale con ingresso analogico)

ZH 模拟量信号输入 (连接AI型环境检测传感器等设备)

EN Installing a DO Signal Cable

DE Installieren eines DO-Signalkabels

ES Instalación de un cable de señal DO

FR Installation d'un câble de signal DO

IT Installazione di un cavo di segnale DO

ZH 安装DO信号线

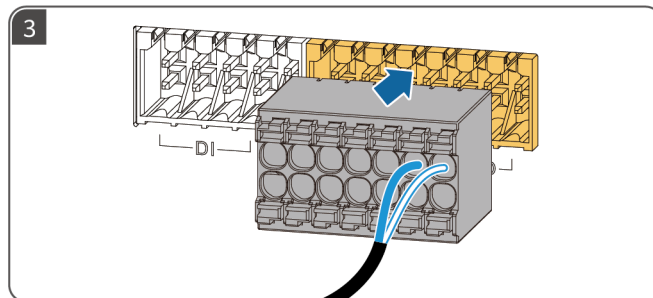
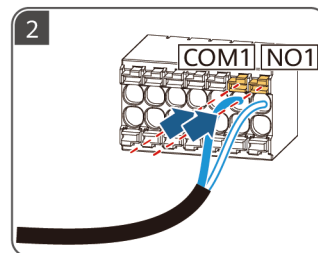
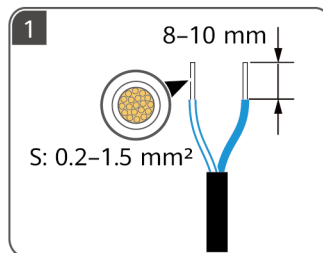
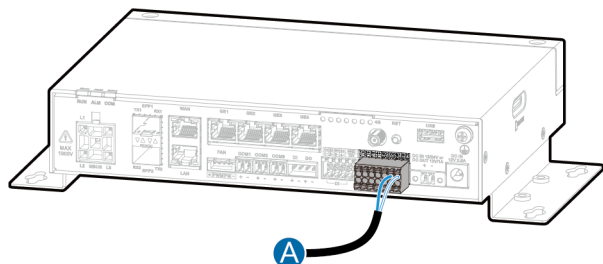

A **EN** Digital output (NC/COM are normally closed contacts; NO/COM are normally open contacts)

DE Digitaler Ausgang (NC/COM sind normalerweise geschlossene Kontakte; NO/COM sind normalerweise offene Kontakte)

ES Salida digital (NC/COM: contacto normalmente cerrado; NO/COM: contacto normalmente abierto)

FR Sortie numérique (NC/COM sont normalement des contacts fermés ; NO/COM sont normalement des contacts ouverts)

IT Uscita digitale (NC/COM sono contatti normalmente chiusi; NO/COM sono contatti normalmente aperti)

ZH 数字量信号输出 (NC/COM为常闭触点, NO/COM为常开触点)

EN Installing an Output Power Cable

DE Installieren eines Ausgangsstromkabels

ES Instalación de un cable de alimentación de salida

FR Installation d'un câble d'alimentation de sortie

IT Installazione di un cavo di alimentazione di uscita

ZH 安装电源输出线

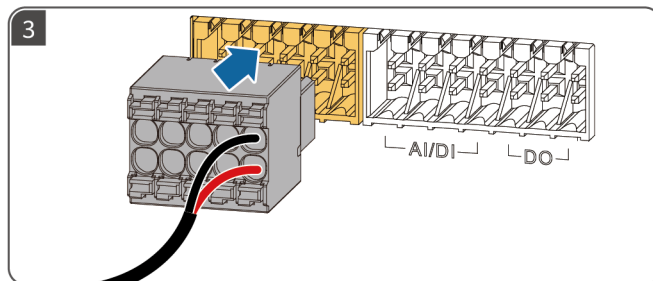
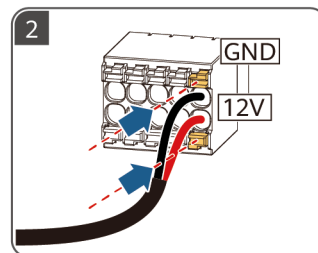
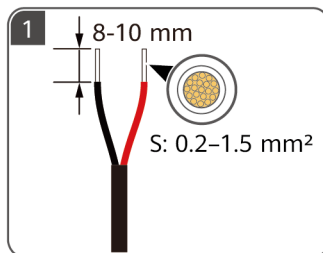
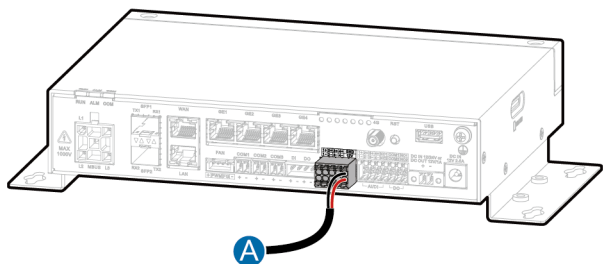

A **EN** Intermediate relay

DE Zwischenrelais

ES Relé intermedio

FR Relais intermédiaire

IT Relè intermedio

ZH 中间继电器

EN Installing an Input/Output Power Cable

DE Installieren eines Eingangs-/Ausgangsstromkabels

ES Instalación de un cable de alimentación de entrada/salida

FR Installation d'un câble d'alimentation d'entrée/de sortie

IT Installazione di un cavo di alimentazione di ingresso/uscita

ZH 安装电源输入/输出线

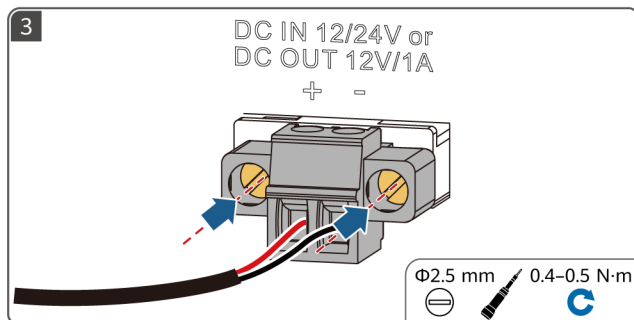
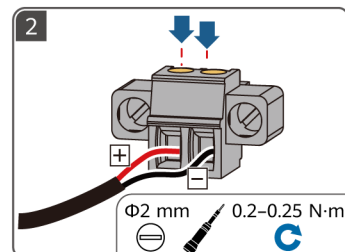
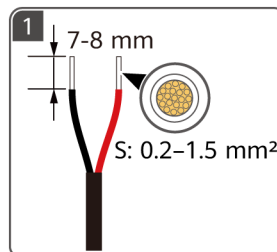
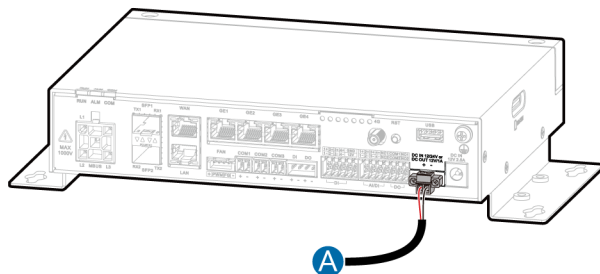

A **EN** DC power supply

DE DC-Stromversorgung

ES Fuente de alimentación de CC

FR Alimentation CC

IT Alimentazione CC

ZH 直流电源

EN Installing Active and Standby DI/DO Signal Cables

FR Installation des câbles de signal DI/DO actifs et de secours

DE Installieren der aktiven und Standby-DI/DO-Signalkabel

IT Installazione di cavi di segnale DI/DO attivi e di standby

ES Instalación de cables de señal DI/DO activos y en espera

ZH 安装主备DI/DO信号线

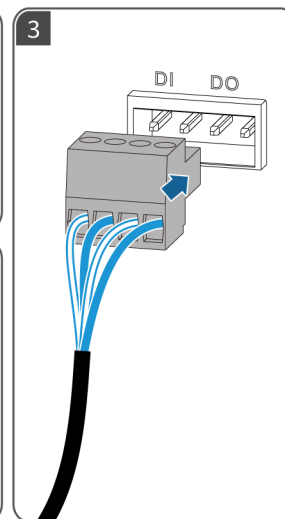
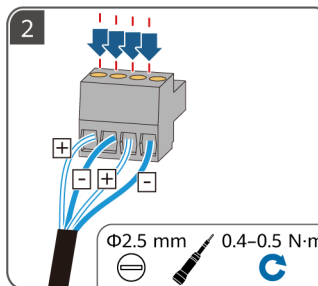
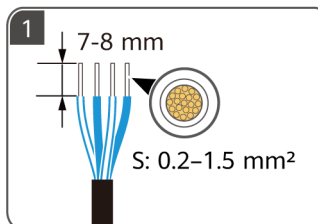
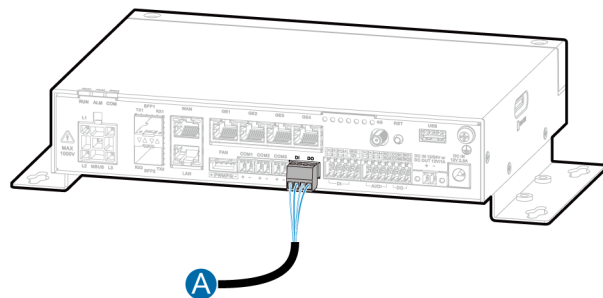

A **EN** Connects to the active or standby DI/DO port of the other SmartLogger.

DE Stellt eine Verbindung mit dem aktiven oder Standby-DI/DO-Port des anderen SmartLogger her.

ES Se conecta al puerto DI/DO activo o en espera del otro SmartLogger.

FR Connectez-vous au port DI/DO actif ou de secours de l'autre SmartLogger.

IT Si collega alla porta DI/DO attiva o di standby dell'altro SmartLogger.

ZH 连接另一台SmartLogger的主备DI/DO端口。

EN Installing a Current Detection Signal Cable

FR Installation d'un câble de signal de détection de courant

DE Installieren eines Stromerkennungssignalkabels

IT Installazione di un cavo di segnale di rilevamento della corrente

ES Instalación de un cable de señal de detección de corriente **ZH** 安装电流检测信号线

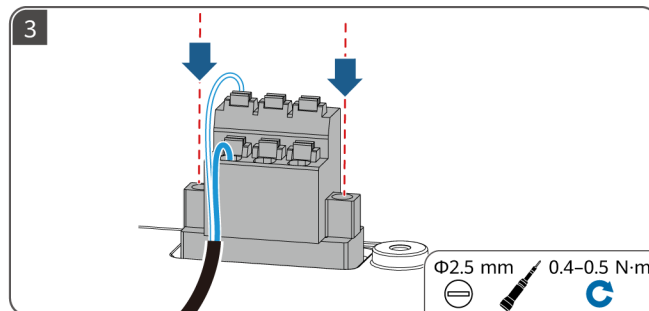
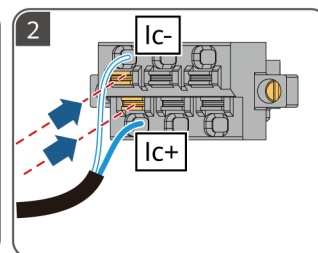
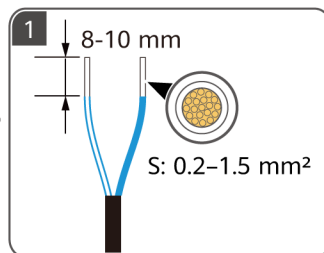
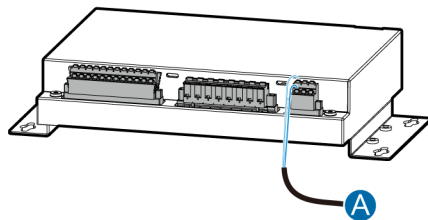

EN It is recommended that cord end terminals be used (for a 0.25-1 mm² cable).

DE Es wird empfohlen, Kabelendklemmen zu verwenden (für ein Kabel mit einem Leiterquerschnitt von 0,25-1 mm²).

ES Se recomienda usar bornes de extremo de conductores (para un cable de 0,25 a 1 mm²).

FR Il est recommandé d'utiliser des cosses d'extrémité de cordon (pour un câble de 0,25 à 1 mm²).

IT Si consiglia l'uso di terminali per estremità dei cavi (per cavi da 0,25-1 mm²).

ZH 建议使用冷压端子（搭配0.25mm²~1mm²线缆）。

A **EN** Current transformer (rated secondary current: 5 A)

DE Stromwandler (Nennsekundärstrom: 5 A)

ES Transformador de corriente (corriente secundaria nominal: 5 A)

FR Transformateur de courant (courant secondaire nominal : 5 A)

IT Trasformatore di corrente (corrente secundaria nominale: 5 A)

ZH 电流互感器（二次侧额定电流5A）

EN Installing a Voltage Detection Signal Cable

DE Installieren eines Spannungserkennungssignalkabels

ES Instalación de un cable de señal de detección de voltaje

FR Installation d'un câble de signal de détection de tension

IT Installazione di un cavo di segnale di rilevamento della tensione

ZH 安装电压检测信号线

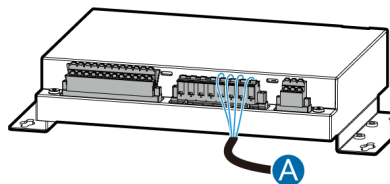

EN It is recommended that cord end terminals be used (for a 0.25–1.5 mm² cable).

DE Es wird empfohlen, Kabelendklemmen zu verwenden (für ein Kabel mit einem Leiterquerschnitt von 0,25–1,5 mm²).

ES Se recomienda usar bornes de extremo de conductores (para un cable de 0,25 a 1,5 mm²).

FR Il est recommandé d'utiliser des cosses d'extrémité de cordon (pour un câble de 0,25 à 1,5 mm²).

IT Si consiglia l'uso di terminali per estremità dei cavi (per cavi da 0,25–1,5 mm²).

ZH 建议使用冷压端子（搭配0.25mm²~1.5mm²线缆）。

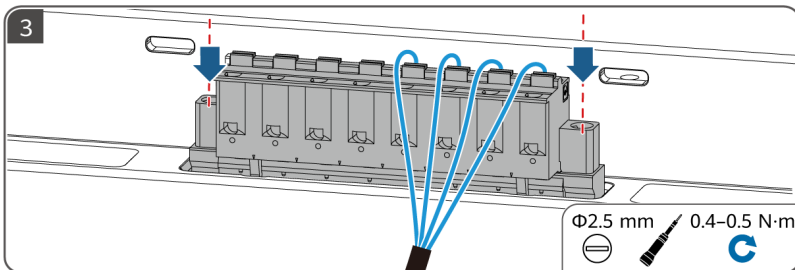
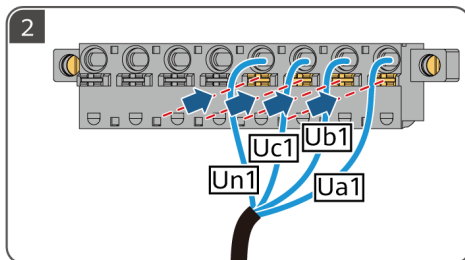
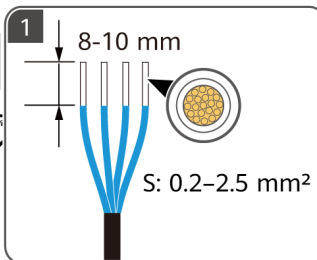

A **EN** Connects to a voltage transformer (rated secondary voltage: 100 V) or power supply (U_{an}/U_{bn}/U_{cn}: 57.7–277 V; U_{ab}/U_{bc}/U_{ac}: 100–480 V).

DE Stellt eine Verbindung mit einem Spannungswandler (Nennsekundärspannung: 100 V) oder der Stromversorgung (U_{an}/U_{bn}/U_{cn}: 57,7–277 V; U_{ab}/U_{bc}/U_{ac}: 100–480 V) her.

ES Se conecta a un transformador de voltaje (voltaje secundario nominal: 100 V) o fuente de alimentación (U_{an}/U_{bn}/U_{cn}: 57,7–277 V; U_{ab}/U_{bc}/U_{ac}: 100–480 V).

FR Se connecte à un transformateur de tension (tension secondaire nominale : 100 V) ou à une alimentation (U_{an}/U_{bn}/U_{cn} : 57,7 à 277 V ; U_{ab}/U_{bc}/U_{ac} : 100 à 480 V).

IT Si collega a un trasformatore di tensione (tensione secondaria nominale: 100 V) o a un alimentatore (U_{an}/U_{bn}/U_{cn}: 57,7–277 V; U_{ab}/U_{bc}/U_{ac}: 100–480 V).

ZH 电压互感器（二次侧额定电压100V）或电源接入（U_{an}/U_{bn}/U_{cn}: 57.7V - 277V, U_{ab}/U_{bc}/U_{ac}: 100V - 480V）。

EN Installing a SIM Card and a 4G Antenna

DE Installieren einer SIM-Karte und einer 4G-Antenne

ES Instalación de una tarjeta SIM y una antena 4G

FR Installation d'une carte SIM et d'une antenne 4G

IT Installazione di una scheda SIM e di un'antenna 4G

ZH 安装SIM卡和4G天线

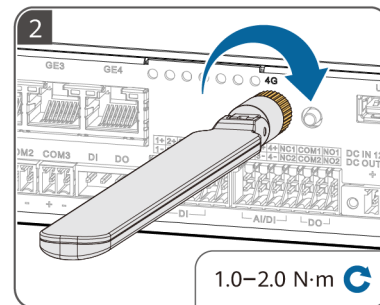
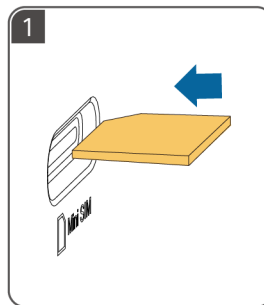
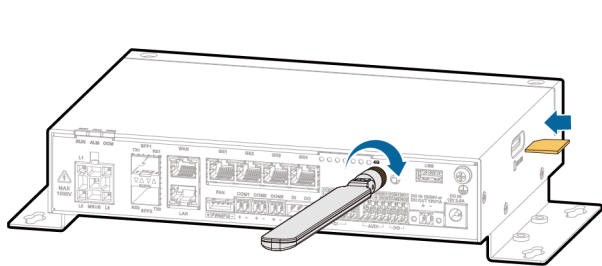

EN Prepare a standard SIM card (dimensions: 15 mm x 25 mm; capacity \geq 64 KB)

DE Bereiten Sie eine Standard-SIM-Karte vor (Abmessungen: 15 mm x 25 mm; Kapazität \geq 64 KB)

ES Prepare una tarjeta SIM estándar (dimensiones: 15 mm x 25 mm; capacidad: \geq 64 KB)

FR Préparez une carte SIM standard (dimensions : 15 mm x 25 mm ; capacité \geq 64 Ko)

IT Preparare una scheda SIM standard (dimensioni: 15 mm x 25 mm; capacità \geq 64 KB)

ZH 请自备标准的SIM卡（尺寸：15mm×25mm，容量 \geq 64KB）

EN-GB

NL

PL

PT-BR

SQ

BS

- EN-GB** Before installing the equipment, read the user manual carefully to get familiar with product information and safety precautions. The product warranty does not cover equipment damage caused by failure to follow the storage, transport, installation, and usage guidelines specified in this document and the user manual. Scan the QR code on the equipment to view the user manual and safety precautions. The information in this document is subject to change without notice. Every effort has been made in the preparation of this document to ensure accuracy of the contents, but all statements, information, and recommendations in this document do not constitute a warranty of any kind, express or implied. Figures provided in this document are for reference only.
- NL** Lees vóór de installatie van de apparatuur de gebruikershandleiding aandachtig door om vertrouwd te raken met de productinformatie en de veiligheidsmaatregelen. De garantie van het product biedt geen dekking voor schade aan apparatuur veroorzaakt door het niet naleven van de in dit document en de gebruikershandleiding vermelde richtlijnen inzake opslag, transport, installatie en gebruik. Scan de QR-code op de apparatuur om de gebruikershandleiding en veiligheidsmaatregelen te bekijken. De informatie in dit document kan zonder kennisgeving worden gewijzigd. Tijdens het opstellen van dit document is er alles aan gedaan om de nauwkeurigheid van de inhoud te waarborgen. De verklaringen, informatie en aanbevelingen in dit document bieden echter geen enkele garantie in welke vorm dan ook, zij het expliciet of impliciet. De afbeeldingen in dit document dienen uitsluitend ter referentie.
- PL** Przed instalacją sprzętu należy dokładnie przeczytać instrukcję obsługi, aby zapoznać się z informacjami dotyczącymi produktu i środków bezpieczeństwa. Gwarancja na produkt nie obejmuje uszkodzeń sprzętu wynikających z nieprzestrzegania wytycznych dotyczących przechowywania, transportu, instalacji i użytkowania podanych w niniejszym dokumencie i w instrukcji obsługi. Aby wyświetlić instrukcję obsługi i środki bezpieczeństwa, zeskanuj kod QR na urządzeniu. Informacje w niniejszym dokumencie mogą ulec zmianie bez powiadomienia. W przygotowaniu tego dokumentu dłożono wszelkich starań, aby zapewnić rzetelność jego treści, ale żadne zawarte tu stwierdzenia, informacje ani zalecenia nie stanowią gwarancji żadnego typu, wyrażonej wprost ani dorozumianej. Rysunki przedstawione w niniejszym dokumencie mają charakter wyłącznie poglądowy.
- PT-BR** Antes de instalar o equipamento, leia atentamente o manual do usuário para se familiarizar com as informações do produto e as precauções de segurança. A garantia do produto não cobre danos ao equipamento causados pelo não cumprimento das diretrizes de armazenamento, transporte, instalação e uso especificadas neste documento e no manual do usuário. Leia o código QR no equipamento para visualizar o manual do usuário e as precauções de segurança. As informações neste documento estão sujeitas a alterações sem aviso prévio. Foram feitos todos os esforços na preparação deste documento para garantir a exatidão do conteúdo, mas as declarações, as informações e as recomendações contidas neste documento não constituem uma garantia de qualquer tipo, seja expressa ou implícita. As figuras fornecidas neste documento são apenas para referência.
- SQ** Para se të instaloni pajisjen, lexoni me kujdes manualin e përdoruesit për t'u njohur me informacionin e produktit dhe masat paraprake të sigurisë. Garancia e produktit nuk mbulon dëmtimet e pajisjes të shkaktuara nga mosndjekja e udhëzimeve për ruajtjen, transportimin, instalimin dhe përdorimin të përcaktuara në këtë dokument dhe në manualin e përdoresit. Skanoni kodin QR në pajisje për të parë manualin e përdorimit dhe masat paraprake të sigurisë. Informacioni në këtë dokument mund të ndryshohet pa njoftim. Gjatë përgatitjes së këtij dokumenti janë bërë të gjitha përpjekjet për të garantuar saktësinë e përmbajtjes, por asnjë nga deklaratat, informacionet dhe rekomandimet në këtë dokument nuk përbëjnë garanci, qoftë ajo e shprehur apo e nënkuptuar. Figurat e dhëna në këtë dokument janë vetëm për referencë.
- BS** Prije montiranja opreme pažljivo pročitajte korisnički priručnik kako biste se upoznali s informacijama o proizvodu i sigurnosnim mjerama. Garancija proizvoda ne pokriva oštećenje opreme uzrokovano nepoštivanjem smjernica za skladištenje, transport, montažu i korištenje navedenih u ovom dokumentu i korisničkom priručniku. Skenirajte QR kod na opremi da pregledate korisnički priručnik i sigurnosne mjere. Informacije u ovom dokumentu se mogu nenajavljeno promijeniti. U pripremi ovog dokumenta su učinjeni svi napor da se osigura tačnost sadržaja, ali nijedna izjava, informacija ni preporuka u ovom dokumentu ne predstavlja nikakvu izričitu niti impliciranu garanciju. Slike u ovom dokumentu služe samo kao referenca.

1

EN-GB Installation Requirements

NL Installatievereisten

PL Wymagania dotyczące montażu

PT-BR Requisitos de instalação

SQ Kërkesat e instalimit

BS Uslovi za montažu

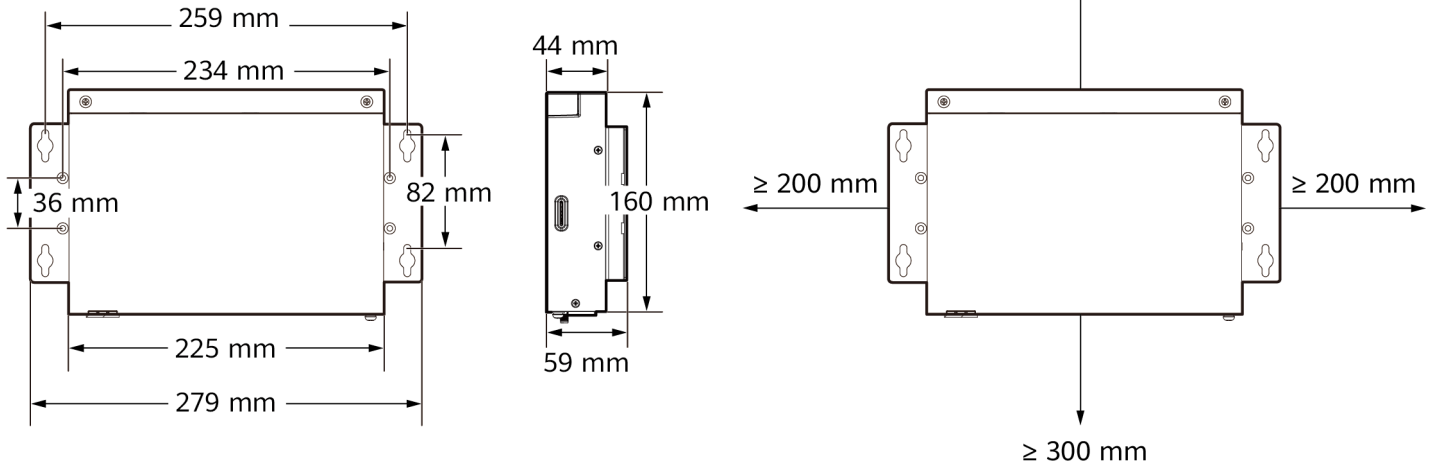

3

EN-GB Installing Devices

NL Apparaten installeren

PL Montaż urządzeń

PT-BR Instalação dos dispositivos

SQ Instalimi i pajisjeve

BS Montaža uređaja

EN-GB Installing the SmartLogger

NL De SmartLogger installeren

PL Montaż SmartLogger

PT-BR Instalação do SmartLogger

SQ Instalimi i SmartLogger

BS Montaža uređaja SmartLogger

Plan 1

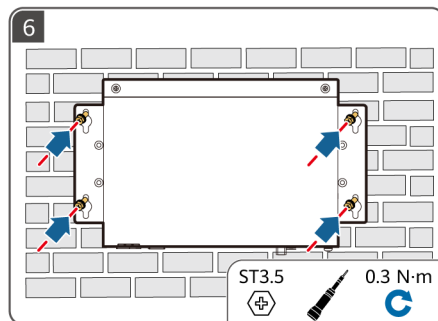
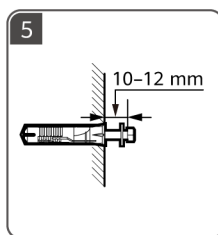
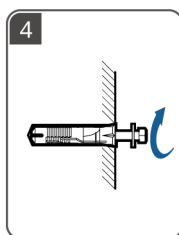
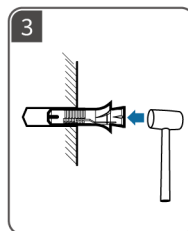
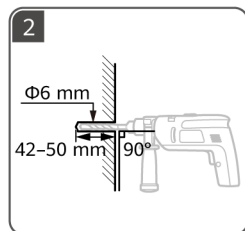
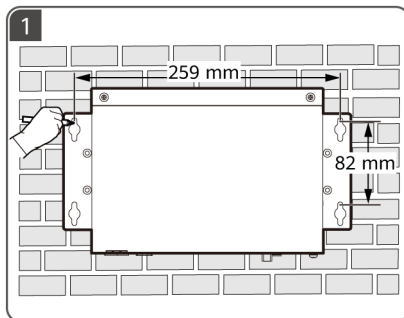

Plan 2

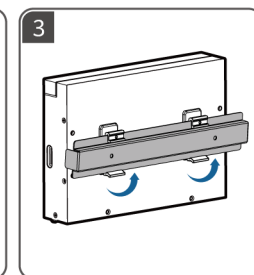
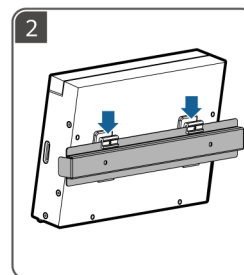
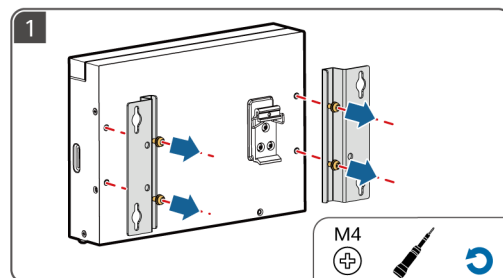

EN-GB Installing a Power Adapter

NL Een voedingsadapter installeren

PL Montaż zasilacza

PT-BR Instalação de um adaptador de energia

SQ Instalimi i një përshtatësi të energjisë

BS Montaža adaptera za napajanje

Plan 1

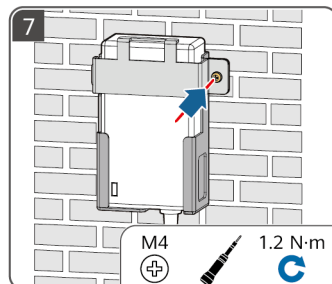
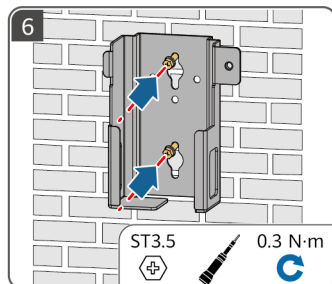
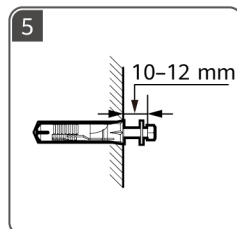
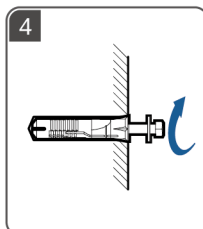
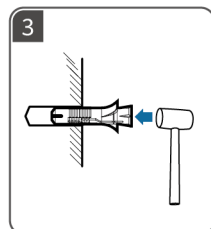
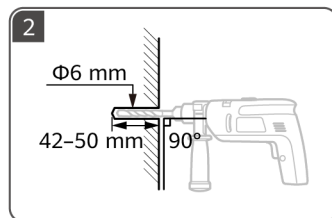
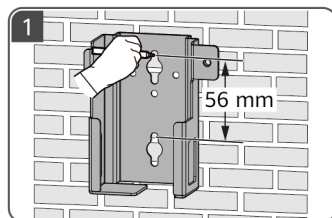

Plan 2

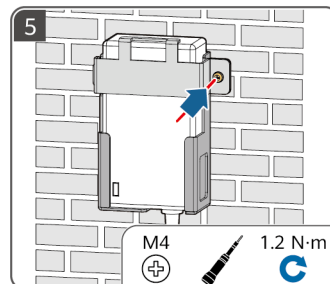
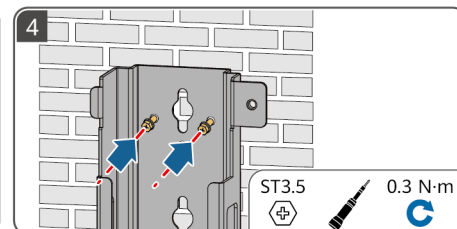
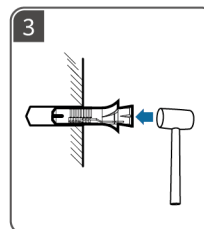
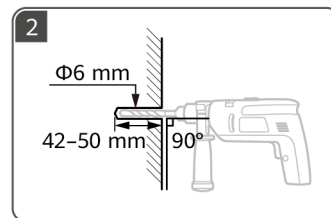
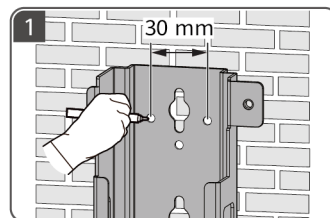

Plan 3

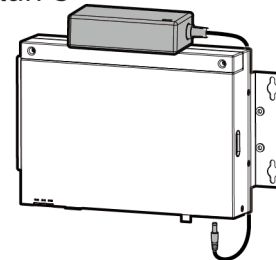

4

EN-GB Installing Cables

NL Kabels installeren

PL Montaż kabli

PT-BR Instalação dos cabos

SQ Instalimi i kabllove

BS Montaža kablova

- EN-GB**
 - The SmartLogger5000A is used as an example in the figures to illustrate how cables are installed.
 - Do not damage the core wires when stripping a cable.
 - The cable colours shown in the figures are for reference only. Select an appropriate cable according to the local standards.
- NL**
 - De SmartLogger5000A wordt in de afbeeldingen als voorbeeld gebruikt om te laten zien hoe de kabels worden geïnstalleerd.
 - Let er bij het strippen van kabels op dat u de kernraden niet beschadigt.
 - De kleuren van de kabels in de afbeeldingen dienen uitsluitend ter referentie. Selecteer een geschikte kabel volgens de lokale normen.
- PL**
 - SmartLogger5000A wykorzystano jako przykład na rysunkach, aby przedstawić sposób montażu kabli.
 - Przy zdejmowaniu izolacji z kabla należy uważać, by nie uszkodzić żyły.
 - Przedstawione na rysunkach kolory kabli mają charakter wyłącznie poglądowy. Wybierz odpowiedni kabel zgodnie z lokalnymi normami.
- PT-BR**
 - O SmartLogger5000A é usado como exemplo nas figuras para ilustrar como os cabos são instalados.
 - Não danifique os fios do núcleo ao descascar um cabo.
 - As cores dos cabos exibidos nas figuras servem somente para referência. Selecione um cabo adequado de acordo com os padrões locais.
- SQ**
 - SmartLogger5000A përdoret si shembull në figura për të ilustruar se si janë instaluar kabllo.
 - Mos i dëmtoni telat kryesorë kur zhvishni një kabllo.
 - Ngjyrat e kabllove të paraqitura në figura janë vetëm për referencë. Zgjidhni një kabllo të përshtatshme sipas standardeve lokale.
- BS**
 - SmartLogger5000A se koristi kao primjer na slikama za ilustraciju načina na koji se montiraju kablovi.
 - Nemojte oštetiti jezgre žica prilikom skidanja izolacije s kabla.
 - Boje kablova prikazane na slikama su samo za referencu. Odaberite odgovarajući kabl u skladu s lokalnim standardima.

EN-GB Installing a PE Cable

NL Een PE-kabel installeren

PL Montaż kabla PE

PT-BR Instalação de um cabo de PE

SQ Instalimi i një kabloje PE

BS Montaža PE kabla

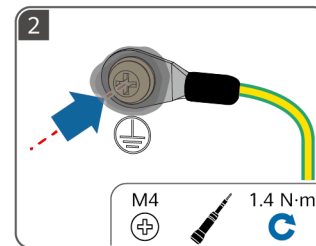
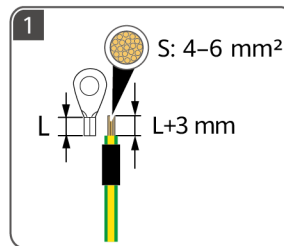
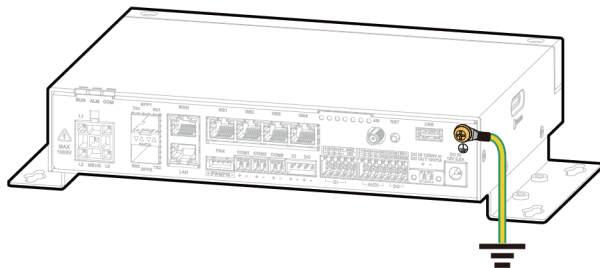

EN-GB Outdoor copper cable

NL Koperen kabel voor buitengebruik

PL Miedziany kabel do zastosowań zewnętrznych

PT-BR Cabo de cobre externo

SQ Kablo bakri në pjesën e jashtme

BS Vanjski bakarni kabl

EN-GB Apply paint or take other protection measures.

NL Breng verf aan of neem andere beschermingsmaatregelen.

PL Nałóż farbę lub zastosuj inne środki bezpieczeństwa.

PT-BR Aplique tinta ou tome outras medidas de proteção.

SQ Aplikoni bojë ose merrni masa mbrojtëse të tjera.

BS Nanesite farbu ili preduzmite druge mjere zaštite.

EN-GB Installing MBUS Cables

NL MBUS-kabeln installeren

PL Montaż kabli MBUS

PT-BR Instalação dos cabos de MBUS

SQ Instalimi i kabllove MBUS

BS Montaža MBUS kablova

A **EN-GB** A, B, and C busbars

NL Spanningsrails A, B en C

PL Szyony magistrali A, B i C

PT-BR Barramentos A, B e C

SQ Shufrat A, B dhe C

BS Sabirnice A, B i C

B **EN-GB** Fuse switch disconnecter or MCB (6–10 A)

NL Zekeringschakelaarscheider of MCB (6–10 A)

PL Odłącznik przelazcznika bezpiecznika lub MCB (6–10 A)

PT-BR Desconector do interruptor de fusível ou MCB (6–10 A)

SQ Ndërprerës i çelësit të siguresave ose ndërprerës qarku në miniaturë (6–10 A)

BS Rastavna sklopka sa prekidačem osigurača ili MCB (6–10 A)

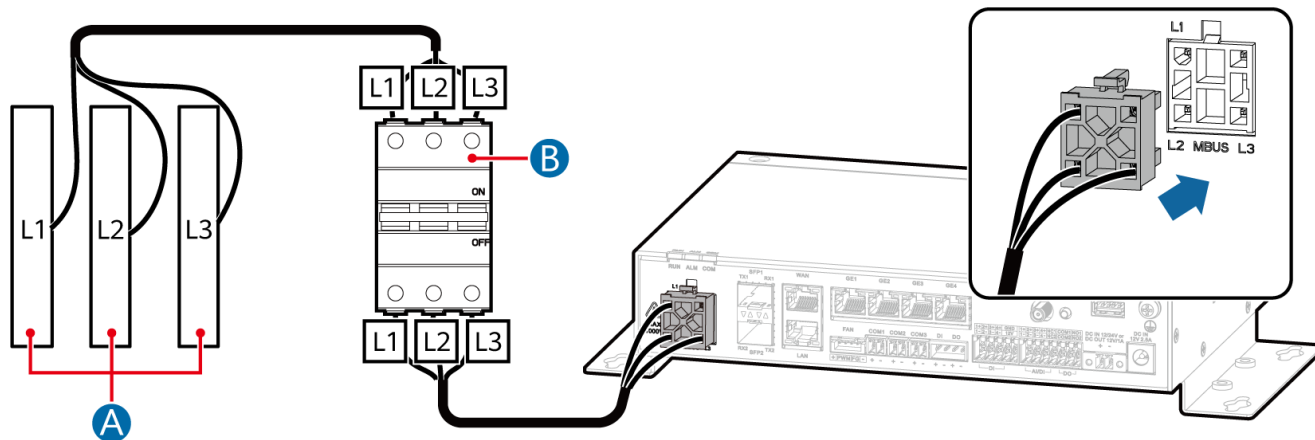

EN-GB Installing Fibre Jumpers

NL Glasvezeljumpers installeren

PL Montaż zwopek światłowodowych

PT-BR Instalação de jumpers de fibra

SQ Instalimi i kablove të fibrës me konektorë nga të dyja anët

BS Montaža premosnih optičkih kablova

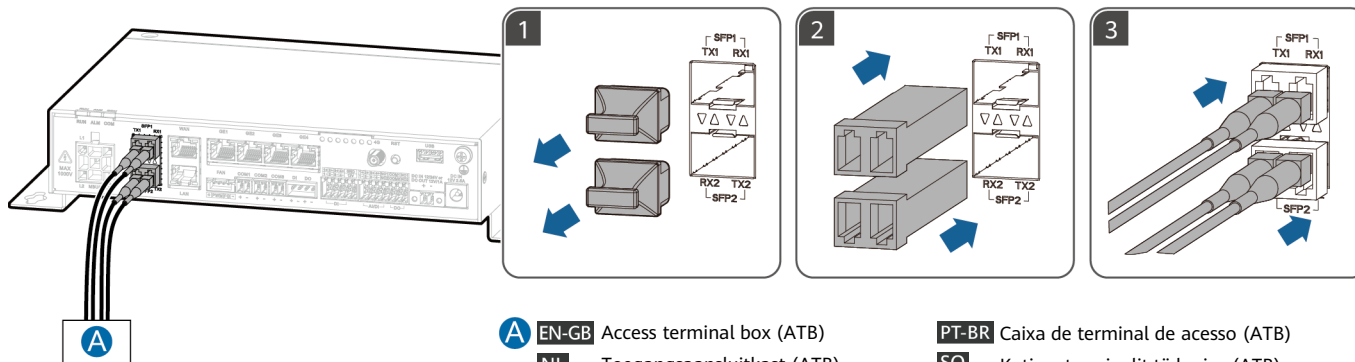

A **EN-GB** Access terminal box (ATB)

NL Toegangsansluitkast (ATB)

PL Zestaw gniazd optycznych (ATB)

PT-BR Caixa de terminal de acesso (ATB)

SQ Kutia e terminalit të hyrjes (ATB)

BS Pristupna priključna kutija (ATB)

EN-GB 100M or 1000M SFP optical modules are supported. Fibre patch cord connector: LC

NL Optische SFP-modules van 100 Mbps of 1000 Mbps worden ondersteund. Aansluiting voor glasvezelpatchkabel: LC

PL Obsługiwane są moduły optyczne SFP 100M oraz 1000M. Złącze przewodu światłowodowego: LC

PT-BR Módulos ópticos SFP de 100 Mbps ou 1.000 Mbps são suportados. Conector do cabo de conexão de fibra: LC

SQ Mbështeten modulet optike 100M ose 1000M SFP. Konektor i kordonit patch me fibra: LC

BS Podržani su SFP optički moduli od 100 Mbps ili 1.000 Mbps. Konektor za optički patch kabel: LC

EN-GB Installing Network Cables

NL Netwerkkabels installeren

PL Montaż kabli sieciowych

PT-BR Instalação de cabos de rede

SQ Instalimi i kablove të rrjetit

BS Montaža mrežnih kablova

- A** **EN-GB** Device such as a network switch or router
NL Apparaat zoals een netwerkswitch of router
PL Urządzenie takie jak przełącznik sieciowy lub router
PT-BR Dispositivo como um switch de rede ou roteador
SQ Pajisje të tilla si çelës rrjeti ose ruter
BS Uređaj kao što je mrežni prekidač ili ruter

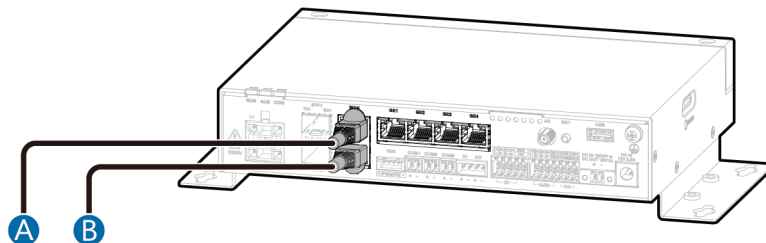

- B** **EN-GB** Device such as a SmartModule or Smart PCS
NL Apparaat zoals een SmartModule of Smart PCS
PL Urządzenie takie jak SmartModule lub Smart PCS
PT-BR Dispositivo como um SmartModule ou um Smart PCS
SQ Pajisje të tilla si SmartModule ose Smart PCS
BS Uređaj kao što je SmartModule ili Smart PCS

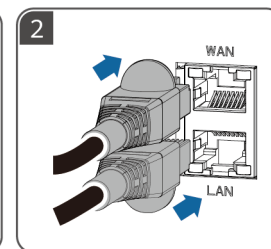
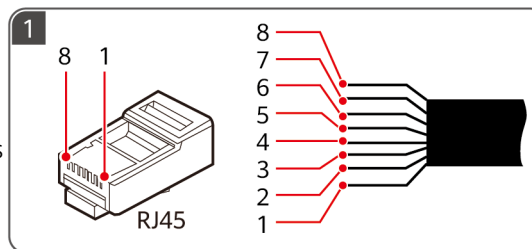

	1	2	3	4	5	6	7	8
EN-GB	White-and-orange	Orange	White-and-green	Blue	White-and-blue	Green	White-and-brown	Brown
NL	Wit-oranje	Oranje	Wit-groen	Blauw	Wit-blauw	Groen	Wit-bruin	Bruin
PL	Biało-pomarańczowy	Pomarańczowy	Biało-zielony	Niebieski	Biało-niebieski	Zielony	Biało-brązowy	Brązowy
PT-BR	Branco e laranja	Laranja	Branco e verde	Azul	Branco e azul	Verde	Branco e marrom	Marrom
SQ	E bardhë dhe portokalli	Portokalli	E bardhë dhe e gjelbër	Blu	E bardhë dhe blu	E gjelbër	E bardhë dhe kafe	Kafe
BS	Bijela i narandžasta	Narandžasta	Bijela i zelena	Plava	Bijela i plava	Zelena	Bijela i smeđa	Smeđa

EN-GB Installing an RS485 Communications Cable

NL Een RS485-communicatiekabel installeren

PL Montaż kabla komunikacyjnego RS485

PT-BR Instalação de um cabo de comunicação RS485

SQ Instalimi i një kabloje komunikimi RS485

BS Montaža RS485 komunikacijskog kabla

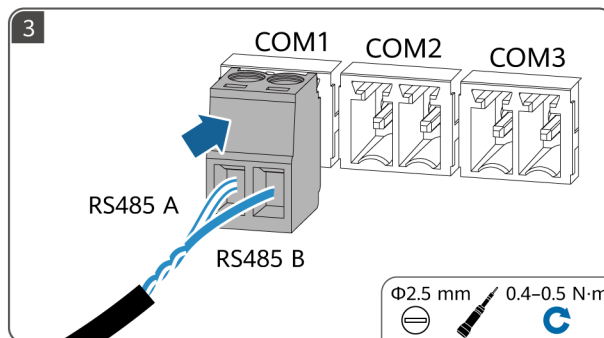
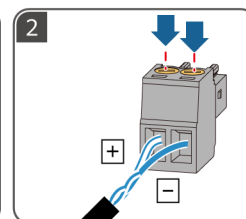
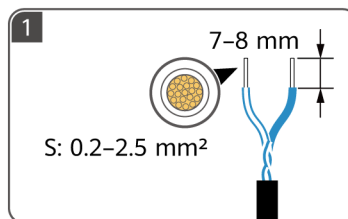
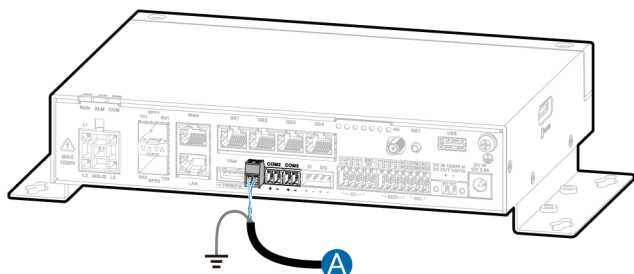

A **EN-GB** Device such as an inverter, power metre, or environmental monitoring instrument (EMI)

NL Apparaat zoals een omvormer, stroommeter of omgevingsbewakingsinstrument (EMI)

PL Urządzenie takie jak falownik, licznik energii lub przyrząd monitorujący parametry otoczenia (EMI)

PT-BR Dispositivo como um inversor, medidor de energia ou instrumento de monitorização ambiental (EMI)

SQ Pajisje të tilla si një inverter, matës energjie ose instrument monitorimi mjedisor (EMI)

BS Uređaj kao što je inverter, mjerač snage ili instrument za praćenje okoline (EMI)

EN-GB Installing a DI Signal Cable

NL Een DI-signaalkabel installeren

PL Montaż kabla sygnałowego DI

PT-BR Instalação de um cabo de sinal DI

SQ Instalimi i një kabloje sinjali DI

BS Montaža DI signalnog kabla

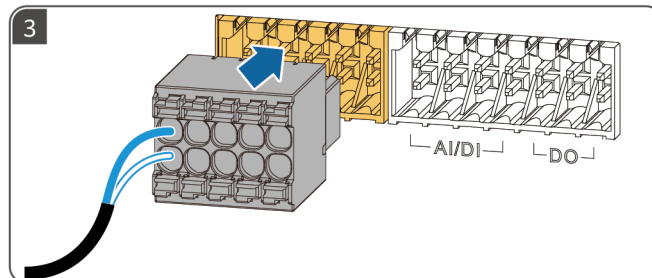
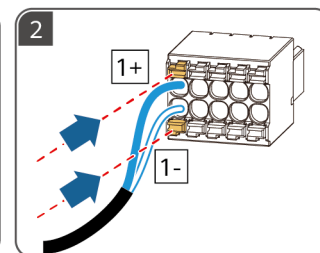
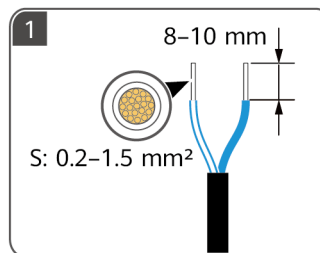
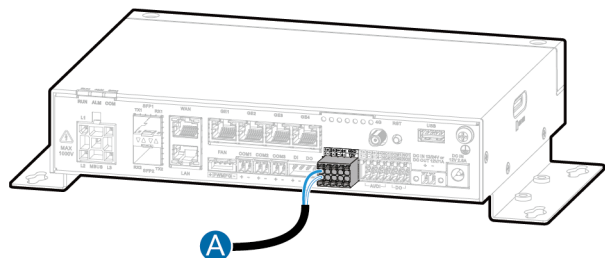

A **EN-GB** Digital input (only passive dry contact signals are supported)

NL Digitale ingang (alleen passieve droogcontactsignalen worden ondersteund)

PL Wejście cyfrowe (obsługiwane są wyłącznie pasywne sygnały styków beznapięciowych)

PT-BR Entrada digital (apenas sinais de contato seco passivos são suportados)

SQ Hyrja dixhitale (mbështeten vetëm sinjalet pasive të kontaktit të thatë)

BS Digitalni ulaz (podržani su samo pasivni signali suhog kontakta)

EN-GB Installing an AI Signal Cable

NL Een AI-signaalkabel installeren

PL Montaż kabla sygnałowego AI

PT-BR Instalação de um cabo de sinal AI

SQ Instalimi i një kabloje sinjali AI

BS Montaža AI signalnog kabla

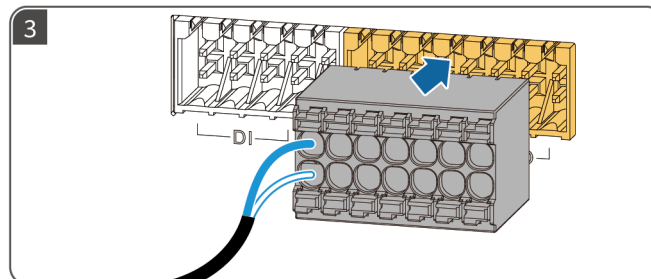
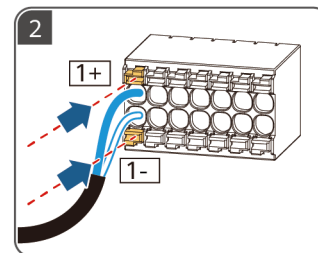
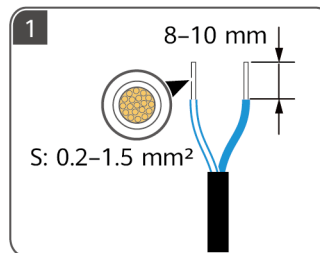
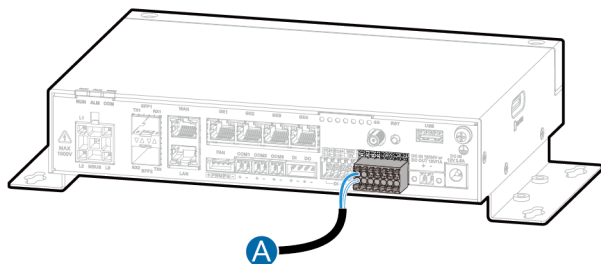

A **EN-GB** Analogue input (connects to a device such as an environmental sensor with analogue input)

NL Analoge ingang (wordt aangesloten op een apparaat zoals een omgevingsensor met analoge ingang)

PL Wejście analogowe (łączy się z urządzeniem takim jak czujnik parametrów otoczenia z wejściem analogowym)

PT-BR Entrada analógica (conecta-se a um dispositivo, como um sensor ambiental com entrada analógica)

SQ Hyrja analoge (lidhet me një pajisje të tillë si një sensor mjedisor me hyrje analoge)

BS Analogni ulaz (spaja se na uređaj kao što je senzor okoline s analognim ulazom)

EN-GB Installing a DO Signal Cable

NL Een DO-signaalkabel installeren

PL Montaż kabla sygnałowego DO

PT-BR Instalação de um cabo de sinal DO

SQ Instalimi i një kabloje sinjali DO

BS Montaža DO signalnog kabla

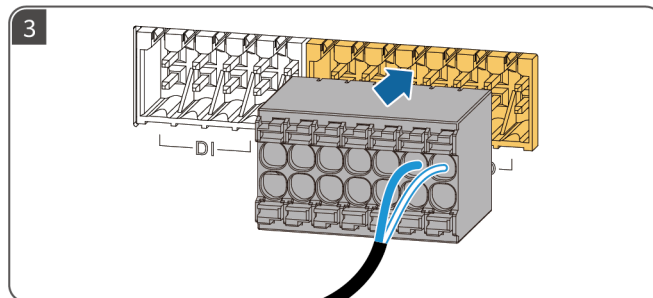
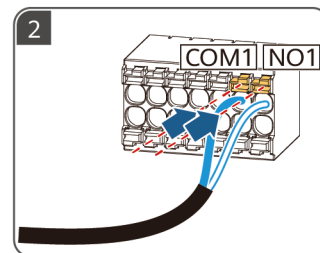
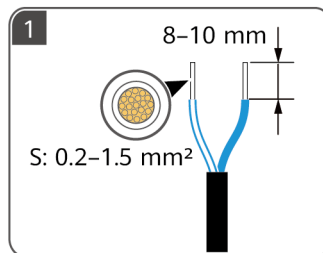
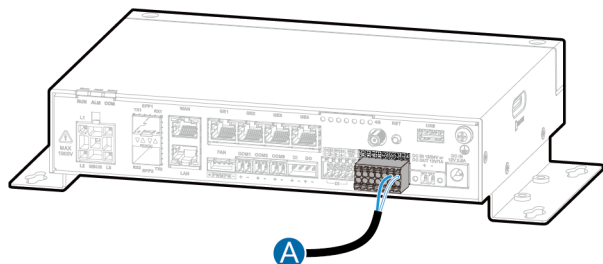

A **EN-GB** Digital output (NC/COM are normally closed contacts; NO/COM are normally open contacts)

NL Digitale uitgang (NC/COM zijn normaal gesloten contacten; NO/COM zijn normaal open contacten)

PL Wyjście cyfrowe (NC/COM to styki normalnie zamknięte; NO/COM to styki normalnie otwarte)

PT-BR Saída digital (NC/COM são normalmente contatos fechados; NO/COM são normalmente contatos abertos)

SQ Daljet dixhitale (NC/COM janë kontakte normalisht të mbyllura; NO/COM janë kontakte normalisht të hapura)

BS Digitalni izlaz (NC/COM su normalno zatvoreni kontakti; NO/COM su normalno otvoreni kontakti)

EN-GB Installing an Output Power Cable

NL Een uitgangsvoedingskabel installeren

PL Montaż wyjściowego kabla zasilania

PT-BR Instalação de um cabo de alimentação de saída

SQ Instalimi i një kabloje dalëse të energjisë

BS Montaža izlaznog kabla za napajanje

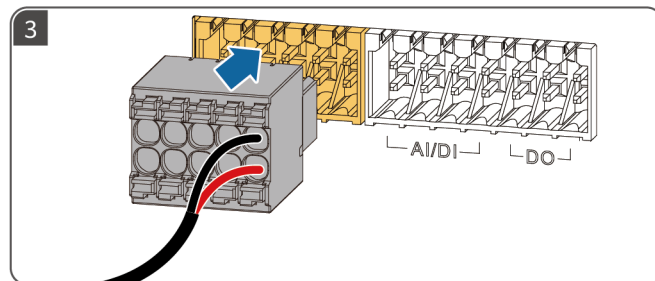
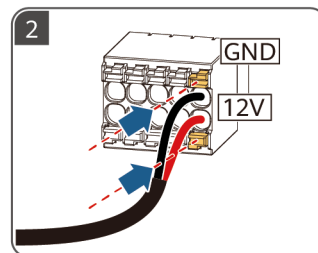
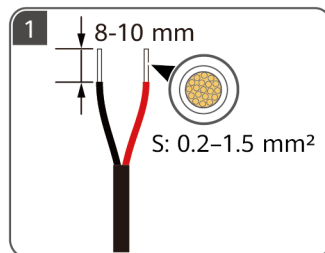
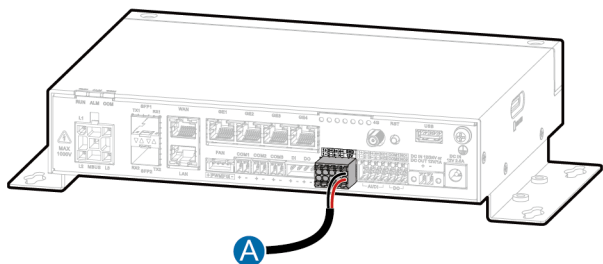

A **EN-GB** Intermediate relay

NL Tussenrelais

PL Przełącznik pośredni

PT-BR Relé intermediário

SQ Rele e ndërmjetme

BS Srednji relej

EN-GB Installing an Input/Output Power Cable

NL Een ingangs-/uitgangsvoedingskabel installeren

PL Montaż wejściowego/wyjściowego kabla zasilania

PT-BR Instalação de um cabo de alimentação de entrada/saída

SQ Instalimi i një kabloje të energjisë hyrëse/dalëse

BS Montaža ulaznog/izlaznog kabla za napajanje

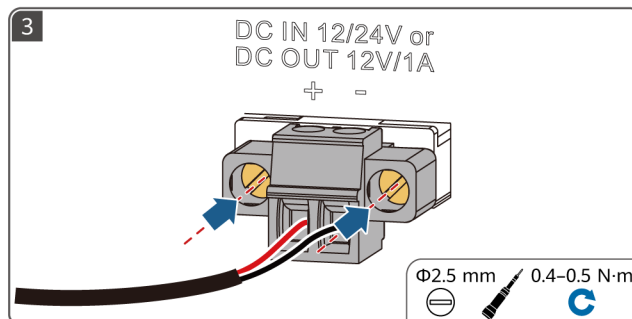
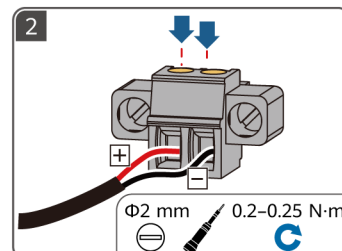
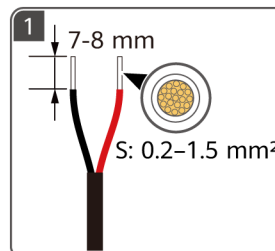
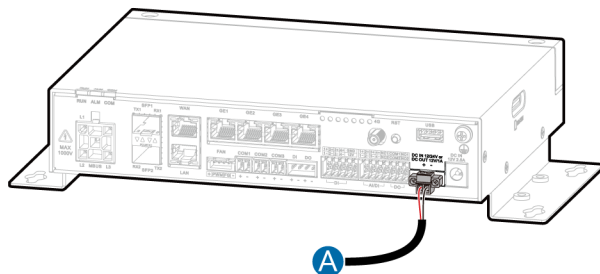

A **EN-GB** DC power supply

NL DC-stroomvoorziening

PL Zasilacz DC

PT-BR Fonte de alimentação CC

SQ Furnizimi me energji DC

BS Napajanje istosmjernom strujom

EN-GB Installing Active and Standby DI/DO Signal Cables

NL Actieve en stand-by DI/DO-signaalkabels installeren

PL Montaż aktywnych i rezerwowych kabli sygnałowych DI/DO

PT-BR Instalação de cabos de sinal DI/DO ativos e em espera

SQ Instalimi i kabllove të sinjalit DI/DO aktive dhe në gatishmëri

BS Montaža aktivnih i pripravnih DI/DO signalnih kablova

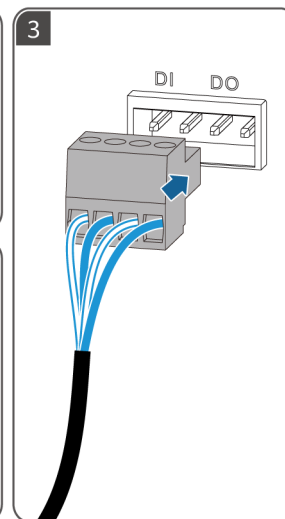
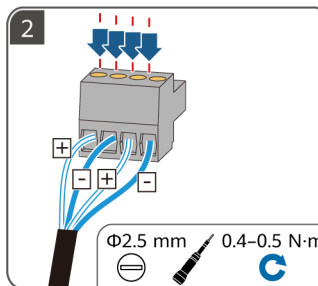
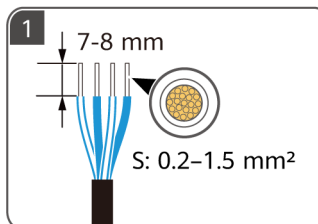
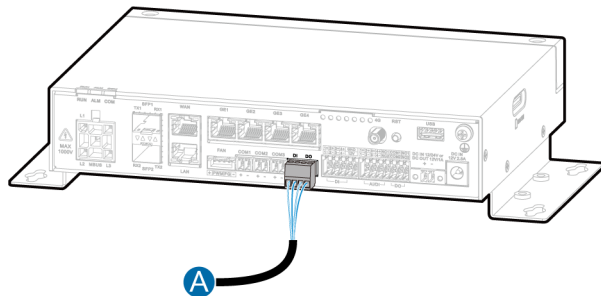

A **EN-GB** Connects to the active or standby DI/DO port of the other SmartLogger.

NL Wordt aangesloten op de actieve of stand-by DI/DO-poort van de andere SmartLogger.

PL Łączy się z aktywnym lub rezerwowym gniazdem DI/DO w drugim SmartLogger.

PT-BR Conecta-se à porta DI/DO ativa ou em espera do outro SmartLogger.

SQ Lidhet me portën DI/DO aktive ose në gatishmëri të SmartLogger-it tjetër.

BS Spaja se na aktivni ili pripravnih DI/DO priključak drugog uređaja SmartLogger.

EN-GB Installing a Current Detection Signal Cable

NL Een stroomdetectiesignaalkabel installeren

PL Montaż kabla sygnałowego detektora prądu

PT-BR Instalação de um cabo de sinal de detecção de corrente

SQ Instalimi i një kabloje sinjali për zbulimin e rrymës

BS Montaža signalnog kabla za detekciju struje

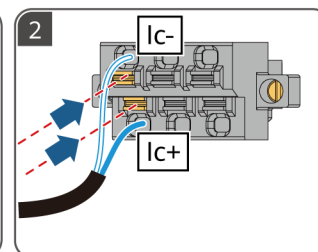
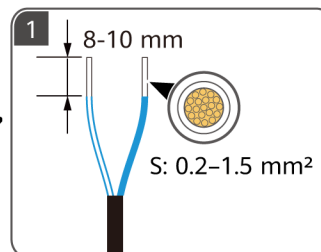
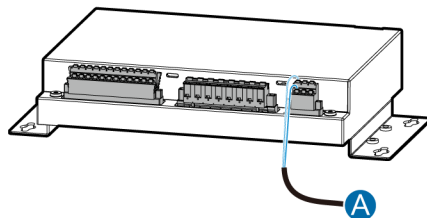

EN-GB It is recommended that cord end terminals be used (for a 0.25-1 mm² cable).

NL Het wordt aanbevolen om adereindhulzen te gebruiken (voor een kabel van 0,25-1 mm²).

PL Zaleca się użycie złączy końcówki kabla (dla kabla o przekroju poprzecznym 0,25-1 mm²).

PT-BR Recomenda-se que os terminais de extremidade do cabo sejam usados (para um cabo de 0,25 a 1 mm²).

SQ Rekomandohet përdorimi i terminaleve fundore të kordonit (për një kabllo 0,25-1 mm²).

BS Preporučuje se korištenje završnih priključaka na kablovima (za kabl presjeka 0,25-1 mm²).

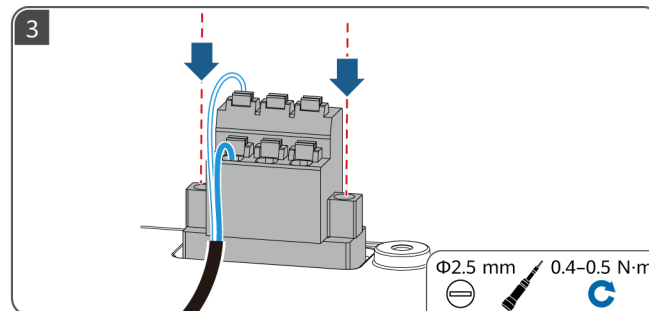

A **EN-GB** Current transformer (rated secondary current: 5 A)

NL Stroomtransformator (nominale secundaire stroom: 5 A)

PL Przekładnik prądowy (znamionowy prąd wtórny: 5 A)

PT-BR Transformador de corrente (corrente secundária nominal: 5 A)

SQ Transformatori i rrymës (rryma dytësore nominale: 5 A)

BS Strujni transformator (nominalna sekundarna struja: 5 A)

EN-GB Installing a Voltage Detection Signal Cable

NL Een spanningsdetectiesignaalkabel installeren

PL Montaż kabla sygnałowego detektora napięcia

PT-BR Instalação de um cabo de sinal de detecção de tensão

SQ Instalimi i një kabloje sinjali për zbulimin e tensionit

BS Montaža signalnog kabla za detekciju napona

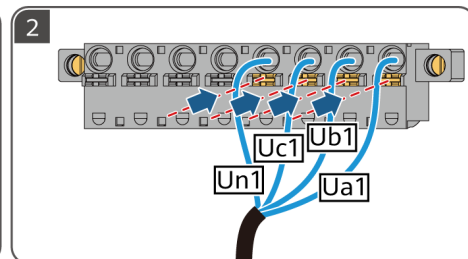
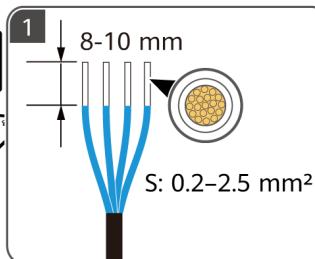
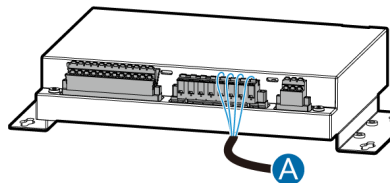

EN-GB It is recommended that cord end terminals be used (for a 0.25-1.5 mm² cable).

NL Het wordt aanbevolen om adereindhulzen te gebruiken (voor een kabel van 0,25-1,5 mm²).

PL Zaleca się użycie złączy końcówki kabla (dla kabla o przekroju poprzecznym 0,25-1,5 mm²).

PT-BR Recomenda-se que os terminais de extremidade do cabo sejam usados (para um cabo de 0,25 a 1,5 mm²).

SQ Rekomandohet përdorimi i terminaleve fundore të kordonit (për një kablo 0,25-1,5 mm²).

BS Preporučuje se korištenje završnih priključaka na kablovima (za kabl presjeka 0,25-1,5 mm²).

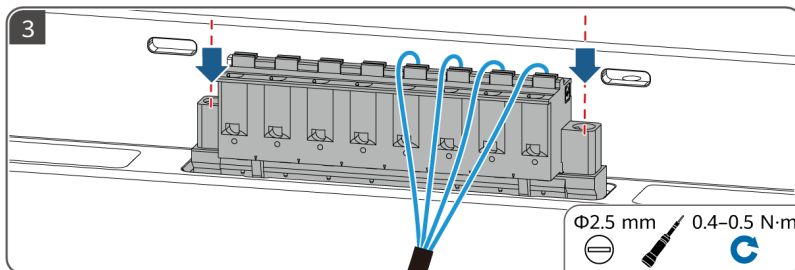

A **EN-GB** Connects to a voltage transformer (rated secondary voltage: 100 V) or power supply (Uan/Ubn/Ucn: 57.7-277 V; Uab/Ubc/Uac: 100-480 V).

NL Wordt aangesloten op een spanningstransformator (nominale secundaire spanning: 100 V) of voeding (Uan/Ubn/Ucn: 57,7-277 V; Uab/Ubc/Uac: 100-480 V).

PL Łączy się z transformatorem napięcia (znamionowe napięcie wtórne: 100 V) lub zasilaczem (Uan/Ubn/Ucn: 57,7-277 V; Uab/Ubc/Uac: 100-480 V).

PT-BR Conecta-se a um transformador de tensão (tensão secundária nominal: 100 V) ou fonte de alimentação (Uan/Ubn/Ucn: 57,7 a 277 V; Uab/Ubc/Uac: 100 a 480 V).

SQ Lidhet me një transformator tensioni (tensioni dytësor nominal: 100 V) ose furnizim me energji (Uan/Ubn/Ucn: 57,7-277 V; Uab/Ubc/Uac: 100-480 V).

BS Spaja se na naponski transformator (nazivni sekundarni napon: 100 V) ili izvor napajanja (Uan/Ubn/Ucn: 57,7-277 V; Uab/Ubc/Uac: 100-480 V).

EN-GB Installing a SIM Card and a 4G Antenna

NL Een simkaart en een 4G-antenne installeren

PL Montaż karty SIM i anteny 4G

PT-BR Instalação de um cartão SIM e de uma antena 4G

SQ Instalimi i një karte SIM dhe një antene 4G

BS Montaža SIM kartice i 4G antene

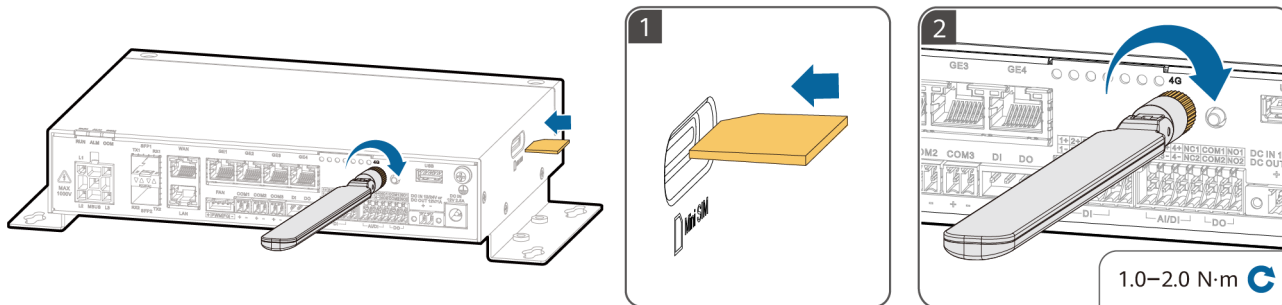

EN-GB Prepare a standard SIM card (dimensions: 15 mm x 25 mm; capacity \geq 64 KB)

NL Bereid een standaardsimkaart voor (afmetingen: 15 mm x 25 mm; capaciteit \geq 64 KB)

PL Przygotuj standardową kartę SIM (wymiary: 15 mm x 25 mm; pojemność \geq 64 KB)

PT-BR Prepare um cartão SIM padrão (dimensões: 15 mm x 25 mm; capacidade \geq 64 KB)

SQ Përgatitni një kartë SIM standarde (përmasat: 15 mm x 25 mm; kapaciteti \geq 64 KB)

BS Priprema standardne SIM kartice (dimenzije: 15 mm x 25 mm; kapacitet \geq 64 KB)

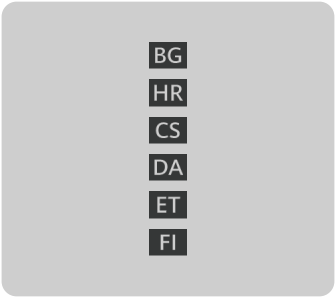

- BG** Преди да монтирате оборудването, прочетете внимателно ръководството за потребителя, за да се запознаете с информацията за продукта и предпазните мерки за безопасност. Продуктовата гаранция не покрива повреди на оборудването, причинени от неспазване на указанията за съхранение, транспортиране, монтаж и употреба, посочени в този документ и в ръководството за потребителя. Сканирайте QR кода на оборудването, за да видите ръководството за потребителя и предпазните мерки за безопасност. Информацията в този документ подлежи на промяна без предизвестие. Положени са всички усилия по отношение на точността на съдържанието на този документ, но всички твърдения, информацията и препоръките в него не представляват никаква гаранция, изрична или подразбираща се. Фигурите, представени в този документ, са само за справка.
- HR** Prije postavljanja opreme pažljivo pročitajte korisnički priručnik kako biste se upoznali s informacijama o proizvodu i mjerama opreza. Jamstvo proizvoda ne pokriva oštećenje opreme uzrokovano nepridržavanjem smjernica za pohranu, transport, postavljanje i upotrebu koje su navedene u ovom dokumentu i korisničkom priručniku. Skenirajte QR kod na opremi za pregled korisničkog priručnika i mjera opreza. Informacije koje se nalaze u ovom dokumentu podliježu izmjeni bez prethodne najave. Tijekom pripreme ovog dokumenta nastojala se osigurati ispravnost sadržaja. Međutim, nijedna tvrdnja, informacija ili preporuka u dokumentu ne predstavlja nikakvu vrstu garancije, ni izričite ni implicitne. Slike prikazane u ovom dokumentu služe samo za referencu.
- CS** Před instalací zařízení si pečlivě přečtěte uživatelskou příručku, abyste se seznámili s informacemi o výrobku a bezpečnostními opatřeními. Záruka na výrobek se nevztahuje na poškození zařízení způsobené nedodržáním pokynů ke skladování, přepravě, instalaci a používání uvedených v tomto dokumentu a v uživatelské příručce. Naskenováním QR kódu na zařízení zobrazíte uživatelskou příručku a bezpečnostní pokyny. Informace v tomto dokumentu se mohou bez upozornění měnit. Přípravě tohoto dokumentu bylo věnováno velké úsilí s cílem zajistit přesnost jeho obsahu, avšak žádná tvrzení, informace a doporučení v tomto dokumentu nepředstavují žádnou záruku jakéhokoliv druhu, a to ani výslovnou, ani předpokládanou. Obrázky poskytnuté v tomto dokumentu slouží pouze pro referenční účely.
- DA** Før udstyret installeres, skal du læse brugervejledningen omhyggeligt for at blive fortrolig med produktoplysninger og sikkerhedsforanstaltninger. Produktets garanti dækker ikke skader på udstyret, der skyldes manglende overholdelse af retningslinjer for opbevaring, transport, installation og brug som angivet i dette dokument og i brugervejledningen. Scan QR-koden på udstyret for at få vist brugervejledningen og sikkerhedsforanstaltningerne. Oplysningerne i dette dokument kan ændres uden varsel. Vi har gjort vores ypperste for, at indholdet i dette dokument er korrekt, men alle de erklæringer, oplysninger og anbefalinger, der forekommer i dokumentet, udgør på ingen måde garantier, hverken udtrykkelige eller underforståede. Figurene i dette dokument er kun vejledende.
- ET** Enne seadme paigaldamist lugege kasutusjuhend hoolikalt läbi, et tutvuda tooteteabe ja ohutusabinõudega. Tootegarantii ei kata seadme kahjustusi, mis on põhjustatud selles dokumendis ja kasutusjuhendis kirjeldatud hoiustamis-, transportimis-, paigaldus- ning kasutamishuiste eiramisest. Kasutusjuhendi ja ohutusabinõude vaatamiseks skannige seadmel olev QR-kood. Selles dokumendis sisalduvat teavet võidakse ette teatamata muuta. Selle dokumendi koostamisel on tehtud kõik endast olenev, et tagada sisu täpsus, kuid kõik dokumendis esitatud väited, teave ja soovitused ei kujuta endast mingit otsest ega kaudset garantiid. Selles dokumendis olevad joonised on ainult teavitamiseks.
- FI** Tutustu laitteen tietoihin ja turvallisuusohjeisiin ennen laitteen asennusta lukemalla käyttöopas huolellisesti. Tuotteen takuu ei kata laitevaurioita, jotka johtuvat tässä asiakirjassa ja käyttöohjeessa määritettyjen varustoinnin, kuljetuksen, asennuksen ja käytön ohjeistusten noudattamatta jättämisestä. Katso käyttöohje ja turvallisuusohjeet skannaamalla laitteessa oleva QR-koodi. Tässä asiakirjassa olevia tietoja voidaan muuttaa ilman ilmoitusta. Tämän asiakirjan valmistelussa on pyritty kaikin tavoin varmistamaan sisällön tarkkuus, mutta mitkään tässä asiakirjassa olevat lausumat, tiedot ja suositukset eivät muodosta minkäänlaista nimenomaista tai oletettua takuuta. Tässä asiakirjassa käytetyt kuvat ovat viitteellisiä.

1

BG Монтажни изисквания
HR Zahtjevi za postavljanje
CS Požadavky na instalaci

DA Installationskrav
ET Paigaldamiskõuded
FI Asennusvaatimukset

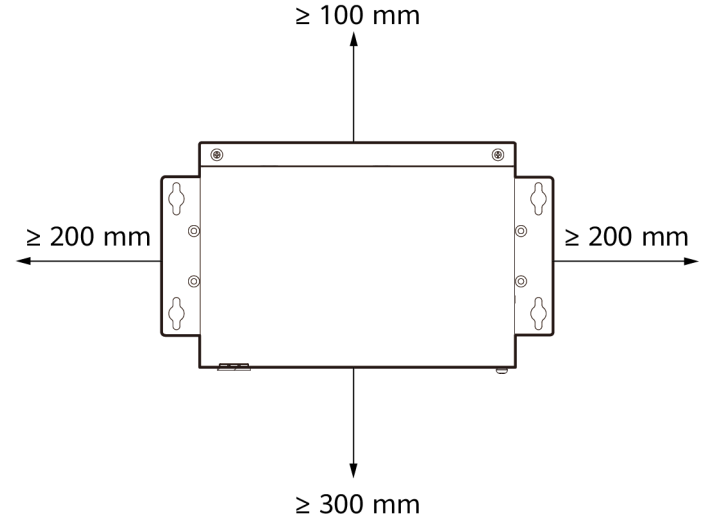
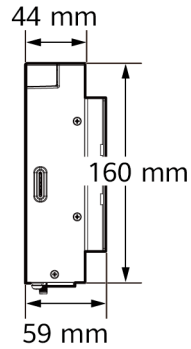
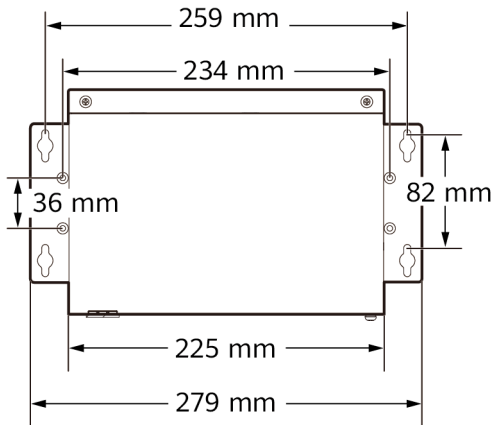

2

- BG** Изглед на продукта
- HR** Izgled proizvoda
- CS** Vzhled výrobku

- DA** Produktudseende
- ET** Toote välimus
- FI** Tuotteen ulkonäkö

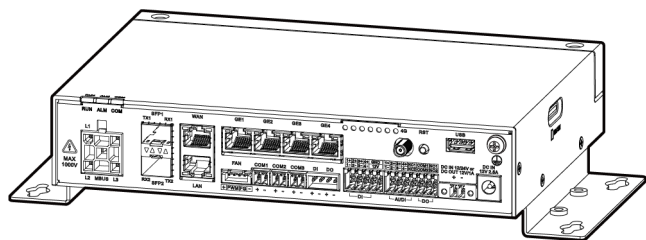

SmartLogger5000A

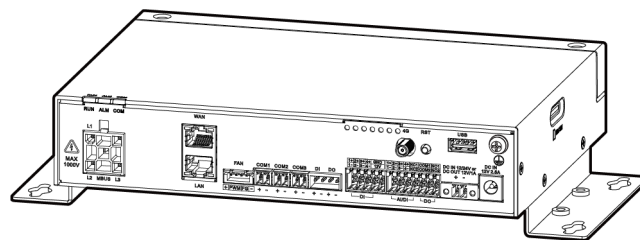

SmartLogger5000B

3

BG Монтиране на устройства
HR Postavljanje uređaja
CS Instalace zařízení

DA Installation af enheder
ET Seadmete paigaldamine
FI Laitteiden asentaminen

BG Монтиране на SmartLogger
HR Postavljanje uređaja SmartLogger
CS Instalace zařízení SmartLogger

DA Installation af SmartLogger
ET SmartLoggeri paigaldamine
FI SmartLoggerin asentaminen

Plan 1

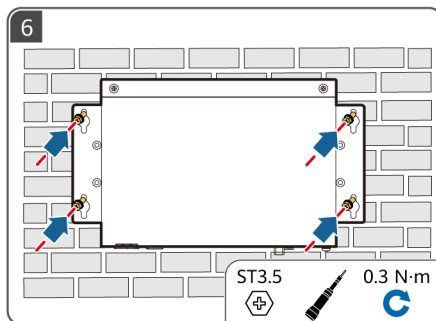
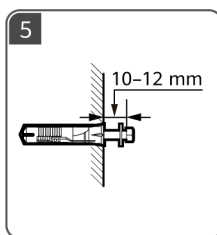
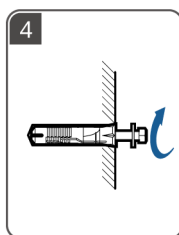
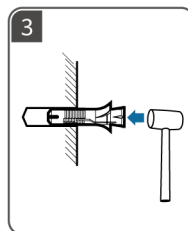
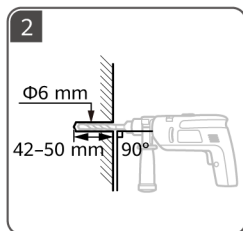
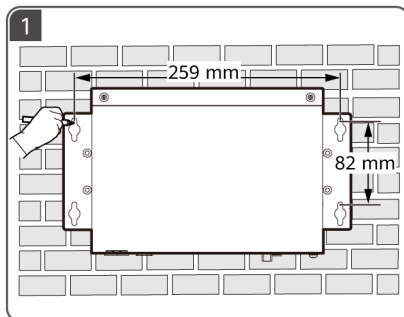

Plan 2

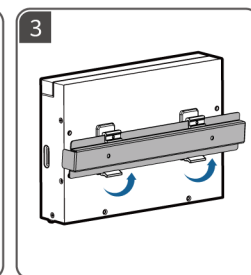
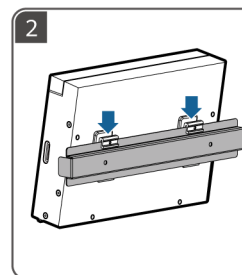
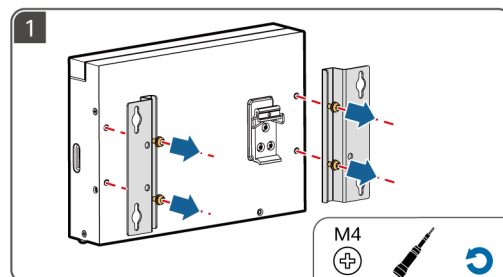

BG Монтиране на захранващ адаптер

HR Postavljanje mrežnog adaptera

CS Instalace napájecího adaptéru

DA Installation af en strømadapter

ET Toiteadapteri paigaldamine

FI Virtasovittimen asentaminen

Plan 1

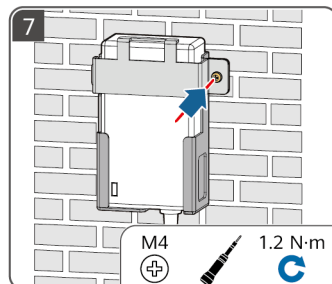
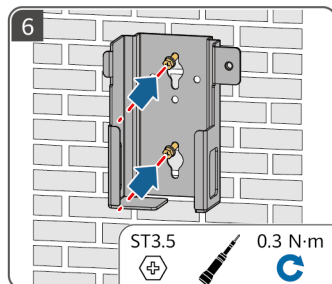
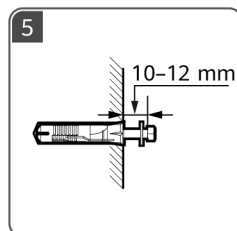
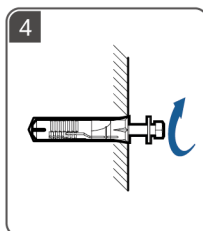
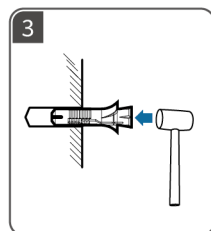
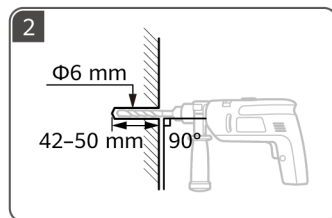
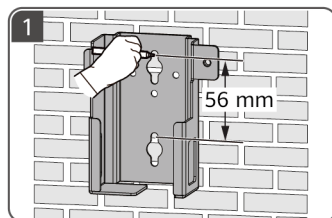

Plan 2

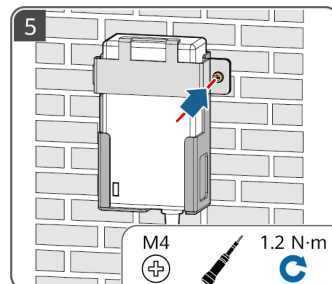
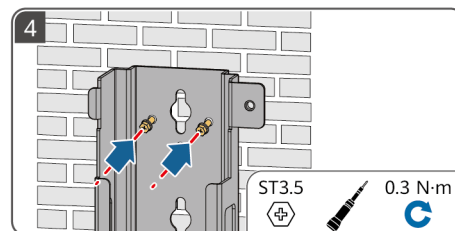
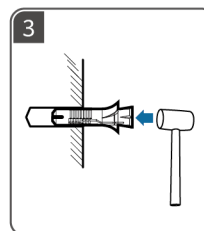
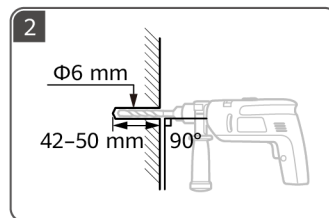
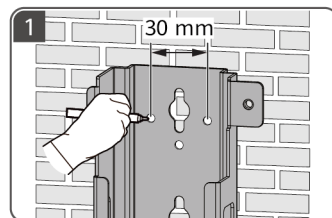

Plan 3

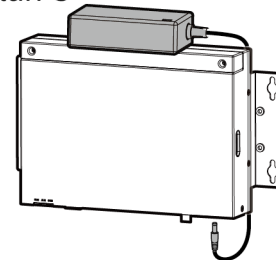

4

BG Монтиране на кабелите

HR Postavljanje kabela

CS Instalace kabelů

DA Installation af kabler

ET Kaablite paigaldamine

FI Kaapeleiden asentaminen

- BG** • SmartLogger5000A е използван като пример на фигурите, за да се илюстрира как се инсталират кабелите.
 - Не повреждайте жилата, когато оголвате кабела.
 - Цветовете на кабелите, показани на фигурите, са само за справка. Изберете подходящ кабел в съответствие с местните стандарти.
- HR** • Uređaj SmartLogger5000A upotrebljava se kao primjer na slikama kako bi se prikazalo postavljanje kabela.
 - Prilikom skidanja izolacije kabela pazite da ne oštete jezgru kabela.
 - Boje kabela prikazane na slikama služe samo za referencu. Odaberite odgovarajući kabel u skladu s lokalnim normama.
- CS** • Jako příklad pro znázornění způsobu instalace kabelů je na obrázcích použito zařízení SmartLogger5000A.
 - Při odizolování kabelu nepoškodte jádra kabelů.
 - Barvy kabelů uvedené na obrázcích jsou pouze orientační. Vyberte vhodný kabel podle místních norem.
- DA** • SmartLogger5000A bruges som eksempel i figurene for at illustrere, hvordan kabler installeres.
 - Beskaidig ikke kernetrådene, når du afisolerer et kabel.
 - De kabelfarver, der er vist i figurene, er kun til reference. Vælg et passende kabel i henhold til de lokale standarder.
- ET** • Joonistel kujutatud seadet SmartLogger5000A kasutatakse näitena kaablite paigaldamise illustreerimiseks.
 - Ärge kahjustage kaabli eemaldamisel täidiskaableid.
 - Joonistel näidatud kaablite värvid on ainult viitamiseks. Valige sobiv kaabel vastavalt kohalikele standarditele.
- FI** • Kuvissa käytetään esimerkkinä SmartLogger5000A:ta esittämään kaapeleiden asennus.
 - Älä vaurioita johtimen ydintä kaapeleita kuoriessa.
 - Kuvassa esitetyt kaapelivärit ovat vain viitteeksi. Valitse asianmukainen kaapeli paikallisten standardien mukaan.

BG Монтиране на заземителен кабел

HR Postavljanje kabela zaštitnog uzemljenja

CS Instalace PE kabelu

DA Installation af et PE-kabel

ET Maanduskaabli paigaldamine

FI Maadoitusjohdon asennus

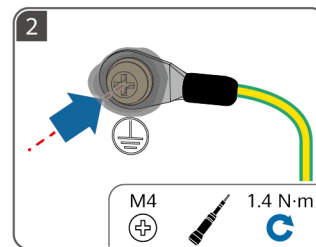
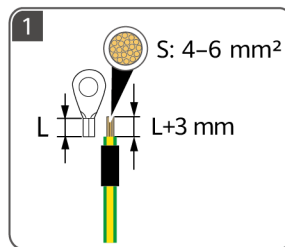
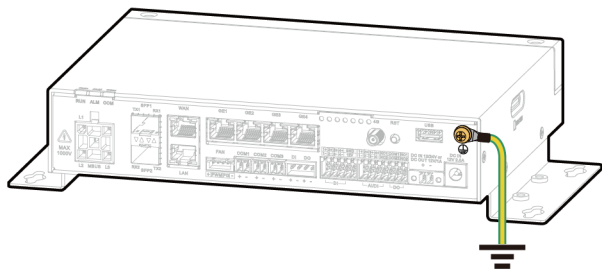

BG Меден кабел за външна употреба

HR Vanjski bakreni kabel

CS Venkovní měděný kabel

DA Udendørs kobberkabel

ET Väline vaskkaabel

FI Kuparikaapeli ulkokäyttöön

BG Нанесете боя или вземете други мерки за защита.

HR Nanesite boju ili poduzmite druge mjere zaštite.

CS Použijte nátěr nebo proveďte jiná ochranná opatření.

DA Påfør maling, eller træf andre beskyttelsesforanstaltninger.

ET Kasutage värvi või teisi kaitsemeetmeid.

FI Käytä maalia tai tee muita suojaustoimenpiteitä.

BG Монтиране на кабели MBUS

HR Postavljanje MBUS kabela

CS Instalace kabelů MBUS

DA Installation af MBUS-kabler

ET MBUS-kaablite paigaldamine

FI MBUS-kaapeleiden asennus

A **BG** Шинопроводи А, В и С

HR Sabirnice A, B i C

CS Přípojnice A, B a C

DA A, B og C samleskinner

ET A-, B- ja C-siinid

FI A-, B- ja C-virtakiskot

B **BG** Разединител на предпазител или MCB (6–10 A)

HR Osigurač s rastavnim prekidačem ili minijaturni strujni prekidač (6 – 10 A)

CS Pojistkový odpojovač nebo MCB (6–10 A)

DA Sikringsladdaskiller eller MCB (6–10 A)

ET Kaitsekorkide väljalülitusseade või miniatuurne voolukatkesti (6–10 A)

FI Sulakeytkinerotin tai minikatkaisija (6–10 A)

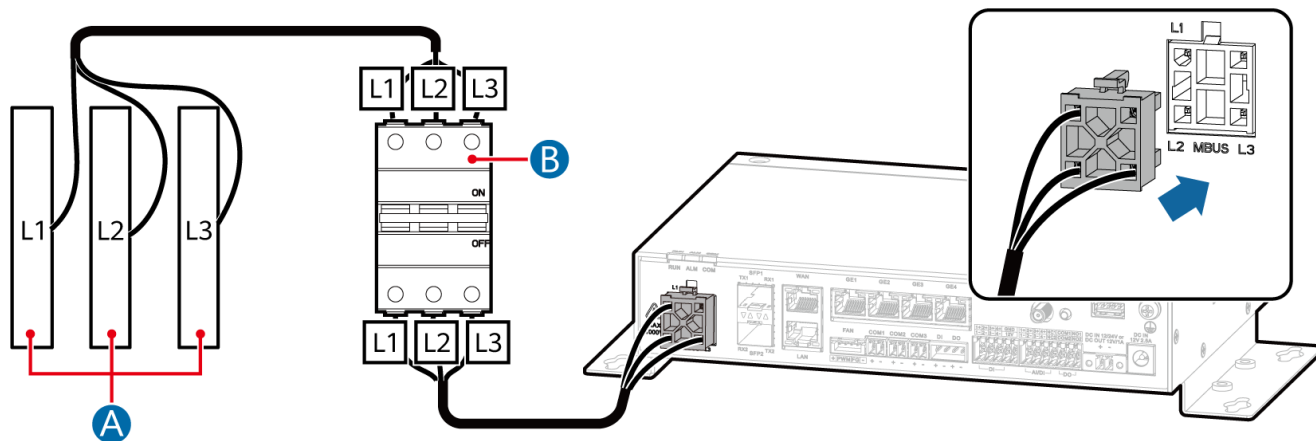

BG Монтиране на влакнести джъмпери

HR Postavljanje optičkih vodova s priključcima

CS Instalace propojek vláken

DA Installation af fiberoptiske jumpere

ET Kiud-vahejuhtmete paigaldamine

FI Kuituhyppyjohtojen asentaminen

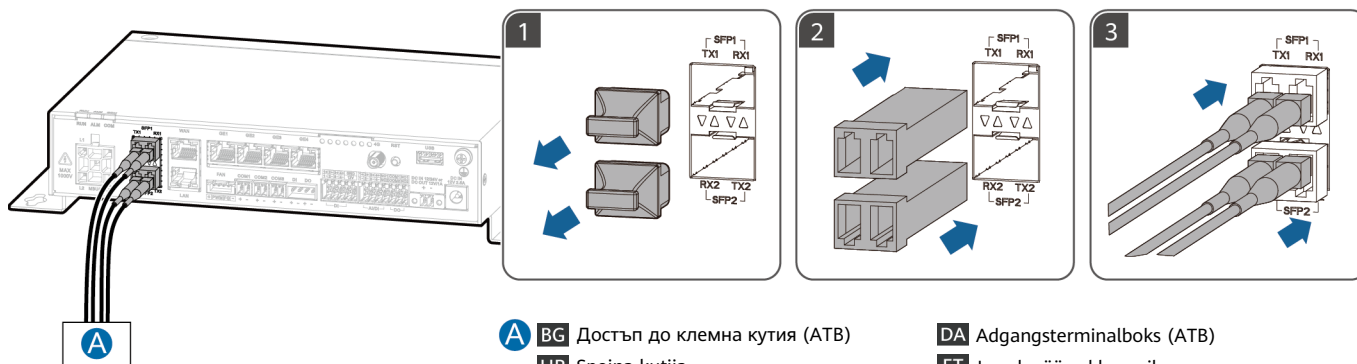

A **BG** Достъп до клемна кутия (ATB)

HR Spojna kutija

CS Přístupová svorkovnice (ATB)

DA Adgangsterminalboks (ATB)

ET Juurdepääsu klemmikarp

FI Yhteysliitinasia

BG Поддържат се оптични модули от 100M или 1000M SFP. Конектор за оптичен пач кабел: LC

HR Podržani su SFP optički moduli 100M ili 1000M. Priključak za optički patch kabel: LC

CS Podporovány jsou optické moduly 100M nebo 1000M SFP. Konektor optického propojovacího kabelu: LC

DA Optiske moduler af typerne 100M eller 1000M SFP understøttes. Fiberpatchkabelstik: LC

ET Toetatud on 100M või 1000M SFP optilised moodulid. Fiiberkattega kaabliühendus: LC

FI 100M:n tai 1 000M:n SFP optisia moduuleja tuetaan. Kuituliitännän liitin: LC

BG Монтиране на мрежови кабели

HR Postavljanje mrežnih kabela

CS Instalace síťových kabelů

DA Installation af netværkscabler

ET Võrgukaablite paigaldamine

FI Verkkokaapeleiden asentaminen

A **BG** Устройство, като мрежов превключвател или рутер

HR Uređaj kao mrežni preklopnik ili usmjerivač

CS Zařízení, jako je síťový přepínač nebo směrovač

DA Enhed som f.eks. en netværksswitch eller router

ET Seade, näiteks võrgulüliti või ruuter

FI Laite, kuten verkkokytkin tai reititin

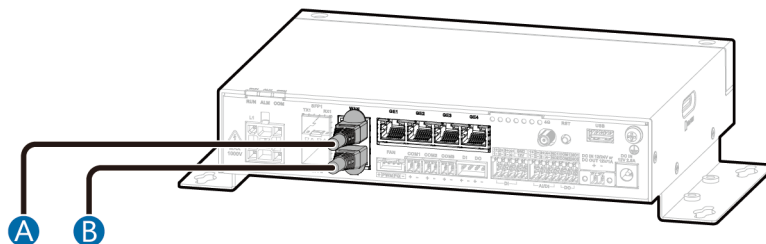

B **BG** Устройство, като SmartModule или Smart PCS

HR Uređaj kao SmartModule ili Smart PCS

CS Zařízení, jako je modul SmartModule nebo Smart PCS

DA Enhed som f.eks. et SmartModule eller Smart PCS

ET Seade, näiteks SmartModule või Smart PCS

FI Laite, kuten SmartModule tai Smart PCS

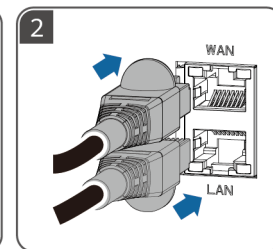
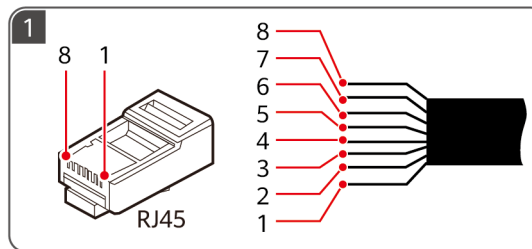

	1	2	3	4	5	6	7	8
BG	Бяло и оранжево	Оранжево	Бяло и зелено	Синьо	Бяло и синьо	Зелено	Бяло и кафяво	Кафяво
HR	Bijelo i narančasto	Narančasto	Bijelo i zeleno	Plavo	Bijelo i plavo	Zeleno	Bijelo i smeđe	Smeđe
CS	Bílý a oranžový	Oranžový	Bílý a zelený	Modrý	Bílý a modrý	Zelený	Bílý a hnědý	Hnědý
DA	Hvid og orange	Orange	Hvid og grøn	Blå	Hvid og blå	Grøn	Hvid og brun	Brun
ET	Valge ja oranž	Oranž	Valge ja roheline	Sinine	Valge ja sinine	Roheline	Valge ja pruun	Pruun
FI	Valko-oranssi	Oranssi	Valkovihreä	Sininen	Valkosininen	Vihreä	Valkoruskea	Ruskea

BG Монтиране на комуникационен кабел RS485

HR Postavljanje komunikacijskog kabela RS485

CS Instalace komunikačního kabele RS485

DA Installation af et RS485-kommunikationskabel

ET RS485 sidekaabli paigaldamine

FI RS485-tiedonsiirtokaapelin asentaminen

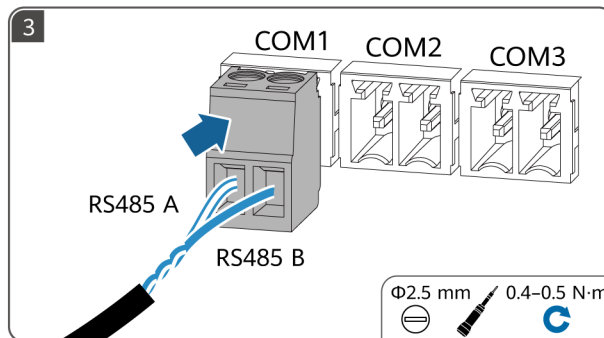
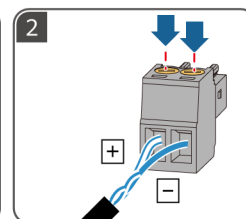
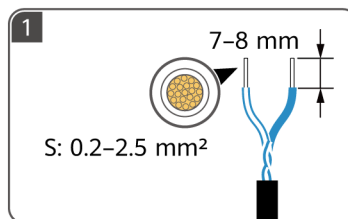
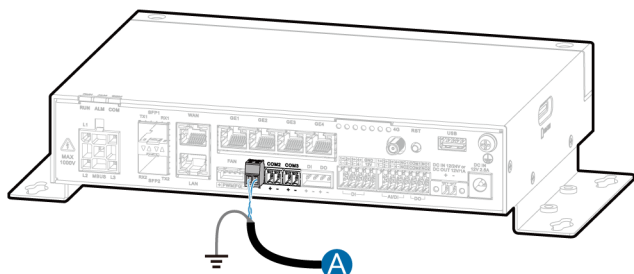

A **BG** Устройство, като инвертор, електромер или уред за наблюдение на околната среда (EMI)

HR Uređaji kao inverter, mjerac potrošnje energije ili instrument za nadzor okoliša

CS Zařízení, jako je střídač, elektroměr nebo přístroj pro monitorování prostředí (EMI)

DA Enhed som f.eks. en inverter, effektmåler eller miljøovervågningsinstrument (EMI)

ET Seade, näiteks inverter, võimsusmõõtur või keskkonnaseire aparatuur

FI Laite, kuten vaihtosuuntaaja, tehomittari tai ympäristön valvontaväline (EMI)

BG Монтиране на кабел за DI сигнал

HR Postavljanje signalnog kabela za digitalni ulaz (DI)

CS Instalace signálního kabelu DI

DA Installation af et DI-signalkabel

ET DI-signaalkaabli paigaldamine

FI DI-signaalkaapelin asentaminen

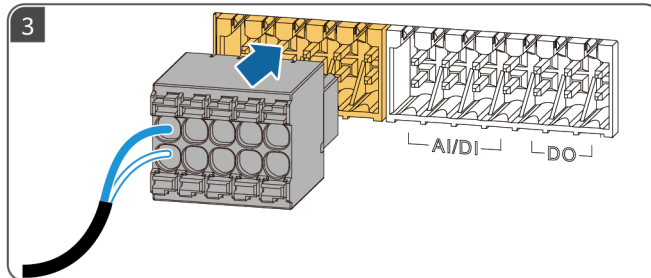
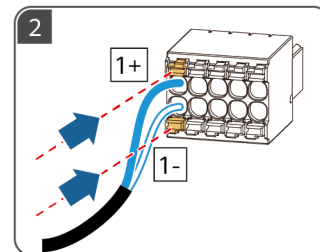
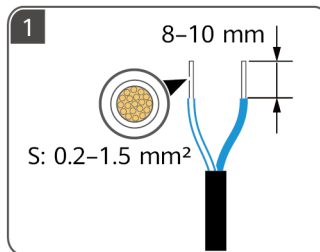
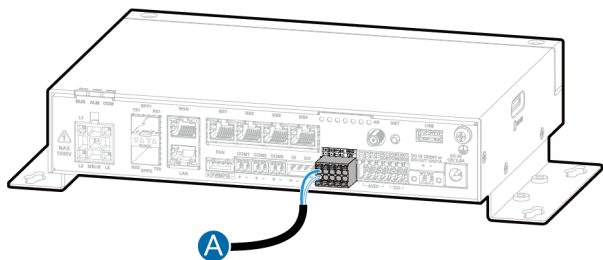

A **BG** Цифров вход (поддържат се само пасивни сигнали за сух контакт)

HR Digitalni ulaz (DI) (podržani su samo signali pasivnog suhog kontakta)

CS Digitální vstup (podporovány jsou pouze pasivní signály s beznapěťovým kontaktem)

DA Digital indgang (kun passive torkontaktsignaler understøttes)

ET Digitaalne sisend (toetatakse ainult passiivseid kuiva kontaktiga signaale)

FI Digitaalitulo (vain passiivisia kuivakosketussignaaleja tuetaan)

BG Монтиране на кабел с AI сигнал

HR Postavljanje signalnog kabela za analogni ulaz

CS Instalace signálního kabelu AI

DA Installation af et AI-signalkabel

ET AI-signaalkaabli paigaldamine

FI AI-signaalkaapelin asentaminen

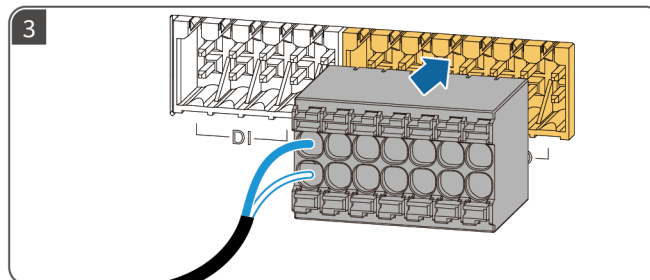
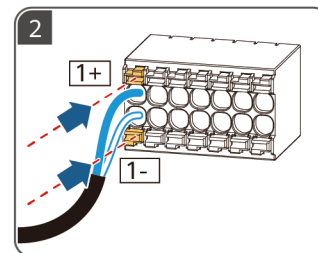
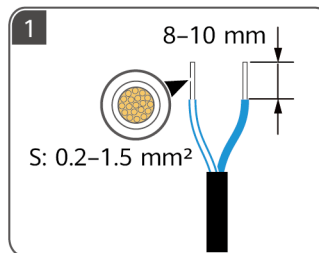
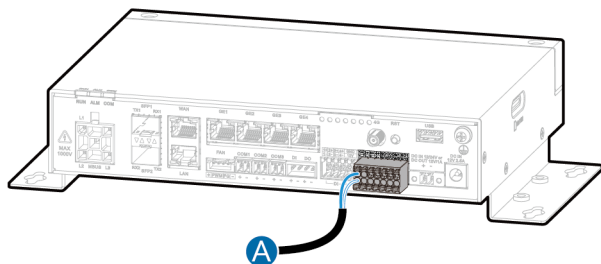

A **BG** Аналогов вход (свързва се с устройство, като например сензор за околната среда с аналогов вход)

HR Analogni ulaz (spajanje uređaja kao što je senzor za okoliš s analognim ulazom)

CS Analogový vstup (připojuje se k zařízení, jako je senzor prostředí s analogovým vstupem)

DA Analog indgang (forbindes til en enhed som f.eks. en miljøsensor med analog indgang)

ET Analoogsisend (ühendub analoogsisendiga seadmega, näiteks keskkonnaanduriga)

FI Analogiatulo (yhdistää laitteen, kuten ympäristöanturin analogiatuloon)

BG Монтиране на кабел за DO сигнал

HR Postavljanje signalnog kabela za digitalni izlaz (DO)

CS Instalace signálního kabeu DO

DA Installation af et DO-signalkabel

ET DO-signaalikaabli paigaldamine

FI DO-signaalikaapelin asentaminen

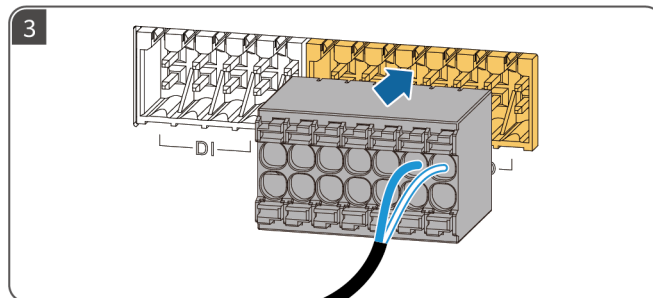
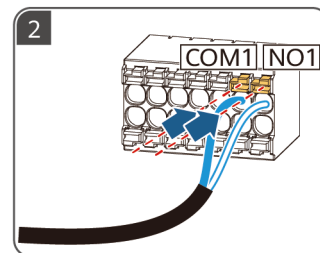
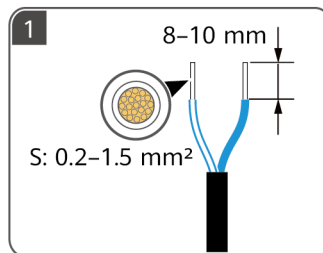
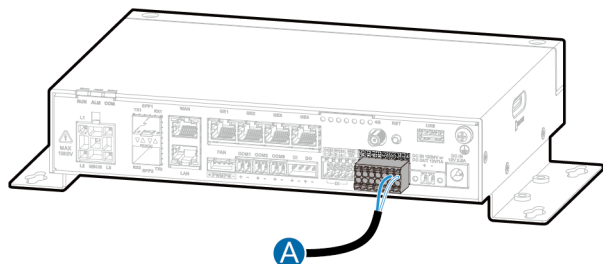

A **BG** Цифров изход (NC/COM са нормално затворени контакти; NO/COM са нормално отворени контакти)

HR Digitalni izlaz (DO) (NC/COM obično su zatvoreni kontakti, NO/COM obično su otvoreni kontakti)

CS Digitální výstup (NC/COM jsou normálně zavřené kontakty; NO/COM jsou normálně otevřené kontakty)

DA Digital udgang (NC/COM er normalt lukkede kontakter; NO/COM er normalt åbne kontakter)

ET Digitaalne väljund (NC/COM on tavapäraselt suletud kontakt; NO/COM on tavapäraselt avatud kontakt)

FI Digitaalilähtö (NC/COM ovat avautuvia koskettimia, NO/COM ovat sulkeutuvia koskettimia)

BG Монтиране на изходен захранващ кабел

HR Postavljanje izlaznog naponskog kabela

CS Instalace výstupního napájecího kabelu

DA Installation af et udgangsstrømkabel

ET Väljundtoitekaabli paigaldamine

FI Lähtövirtakaapelin asentaminen

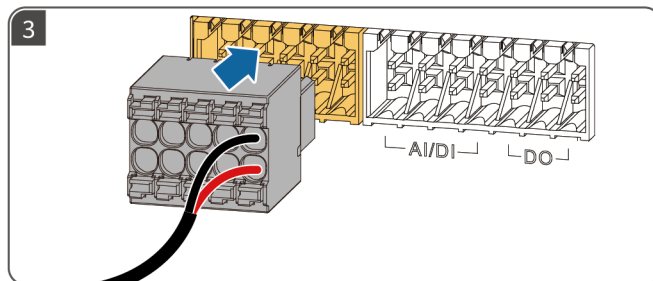
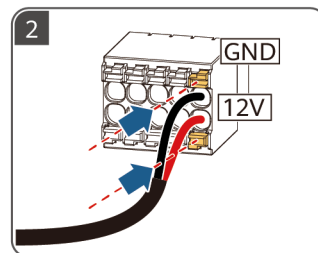
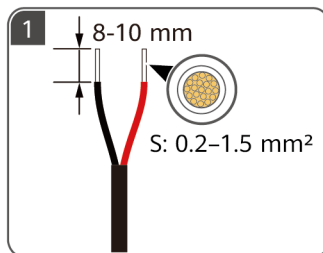
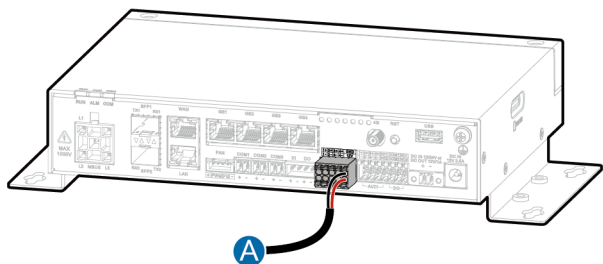

A **BG** Междино реле

HR Međurelej

CS Střední relé

DA Mellemlæ

ET Vaherelee

FI Väliirele

BG Монтиране на входен/изходен захранващ кабел

HR Postavljanje ulaznog/izlaznog naponskog kabela

CS Instalace vstupního/výstupního napájecího kabelu

DA Installation af et indgangs-/udgangsstrømkabel

ET Väljund-/sisendtoitekaabli paigaldamine

FI Lähtö-/tulovirtakaapelin asentaminen

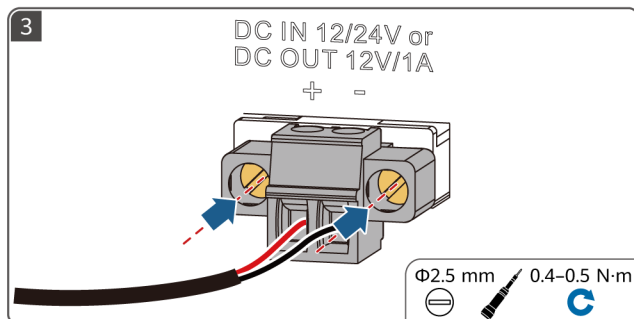
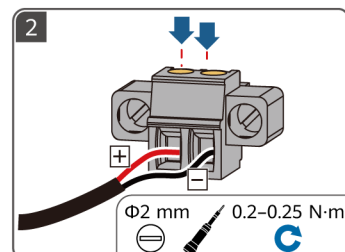
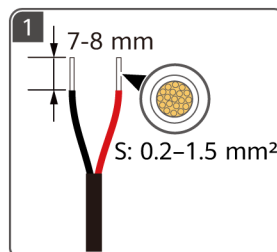
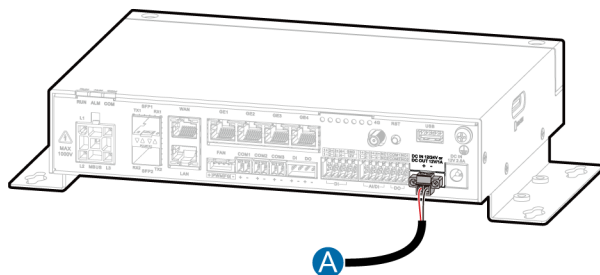

A **BG** DC захранване

HR Napajanje istosmjernom strujom

CS Napájení DC

DA Jævnstrøm-strømforsyning

ET Alalisvoolu toiteallikas

FI DC-virtalähde

BG Монтиране на кабелите за активен и стендбай DI/DO сигнал

HR Postavljanje aktivnih i rezervnih signalnih kabela za digitalni ulaz (DI) / izlaz (DO)

CS Instalace aktivních a pohotovostních signálových kabelů DI/DO

DA Installation af aktive og standby-DI/DO-signalkabler

ET Aktiivsete ja ooterežiimil olevate DI/DO-signaalkaablite paigaldamine

FI Aktiivisen ja valmiustilan DI-/DO-signaalkaapeliin asentaminen

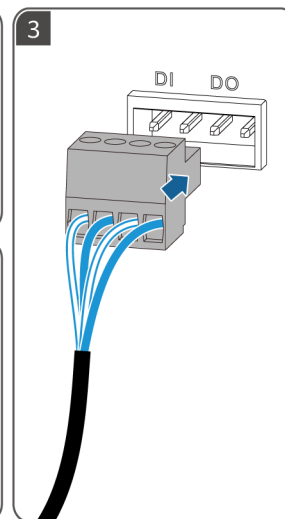
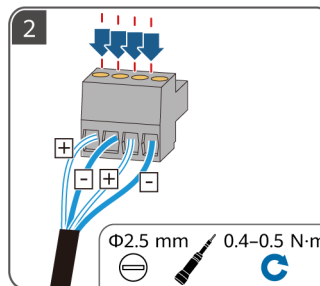
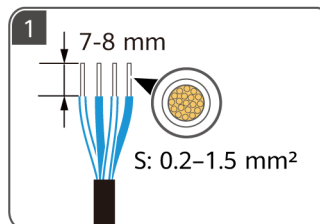
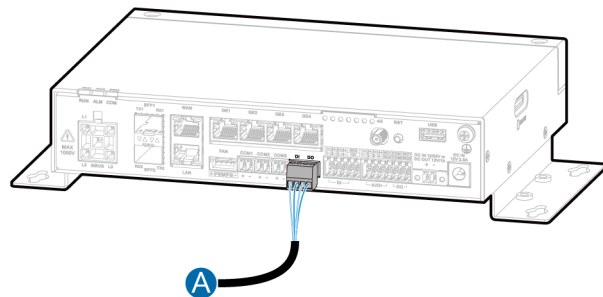

A **BG** Свързва се с активния или стендбай DI/DO порт на другия SmartLogger.

HR Spaja se na aktivni priključak digitalnog ulaza (DI) / izlaza (DO) ili priključak u pripravnosti drugog uređaja SmartLogger.

CS Připojuje se k aktivnímu nebo pohotovostnímu portu DI/DO druhého zařízení SmartLogger.

DA Forbindes til den aktive eller standby-DI/DO-port på den anden SmartLogger.

ET Ühendab teise SmartLoggeri aktiivse või ooterežiimil oleva DI/DO-pordiga.

FI Yhdistää toisen SmartLoggerin aktiiviseen tai valmiustilan DI-/DO-porttiin.

BG Монтиране на сигнален кабел за откриване на ток

DA Installation af et strømdektterings-signalkabel

HR Postavljanje signalnog kabela za detekciju struje

ET Voolutuvastuse signaalikaabli paigaldamine

CS Instalace signálního kabelu pro detekci proudu

FI Virran havaitsevan signaalikaapelin asentaminen

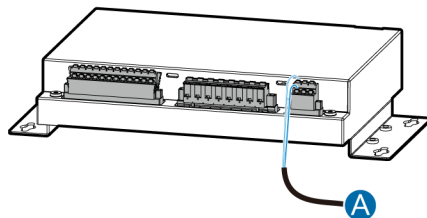

BG Препоръчва се да се използват клеми за края на кабела (за кабел с размери 0,25 – 1 mm²).

HR Preporučuje se upotreba priključaka za kraj kabela (za kabal od 0,25 – 1 mm²).

CS Doporučuje se použít koncové svorky (pro kabal o průřezu 0,25–1 mm²).

DA Det anbefales, at der anvendes ledningsendeklemmer (til 0,25–1 mm² kabal).

ET Soovitav on kasutada juhtme otsaklemme (0,25–1 mm² kaabli puhul).

FI On suositeltavaa käyttää pääteholkkeja (0,25–1 mm²:n kaapelille).

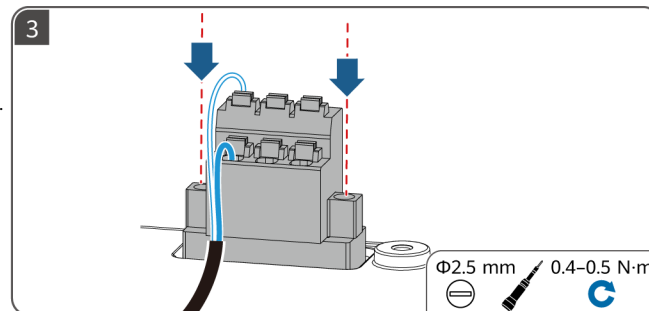
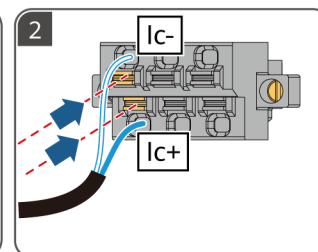
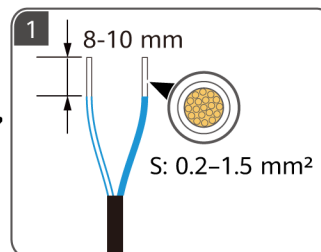

A **BG** Токов трансформатор (номинален вторичен ток: 5 A)

HR Strujni transformator (nazivna sekundarna struja: 5 A)

CS Proudový transformátor (jmenovitý sekundární proud: 5 A)

DA Strømtransformer (nominel sekundær strøm: 5 A)

ET Voolutrafo (nominaalne sekundaarvool: 5 A)

FI Virtamuuntaja (nimellinen toisiovirta: 5 A)

- BG** Монтиране на сигнален кабел за откриване на напрежение **DA** Installation af et spændingsdetekteringssignalkabel
HR Postavljanje signalnog kabela za detekciju napona **ET** Pingetuvastuse signaalkaabli paigaldamine
CS Instalace signálního kabelu pro detekci napětí **FI** Jännitteen havaitsevan signaalkaapelin asennus

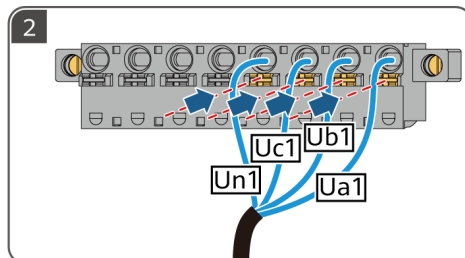
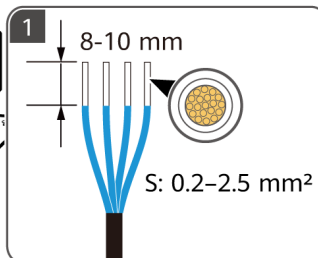
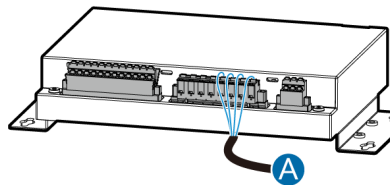

- BG** Препоръчва се да се използват клеми за края на кабела (за кабел с размери 0,25 – 1,5 mm²).
HR Preporučuje se upotreba priključaka za kraj kabela (za kabel od 0,25 – 1,5 mm²).
CS Doporučuje se použít koncové svorky (pro kabel o průřezu 0,25–1,5 mm²).
DA Det anbefales, at der anvendes ledningsendeklemmer (til 0,25–1,5 mm² kabel).
ET Soovitav on kasutada juhtme otsaklemme (0,25–1,5 mm² kaabli puhul).
FI On suositeltavaa käyttää päteholkkeja (0,25–1,5 mm²:n kaapelille).

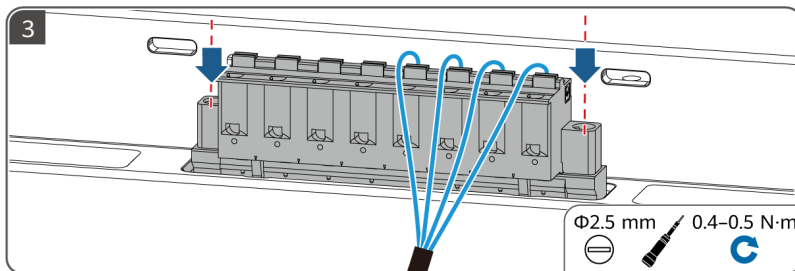

- A** **BG** Свързва се към трансформатор на напрежение (номинално вторично напрежение: 100 V) или захранване (Uan/Ubn/Ucn: 57,7 – 277 V; Uab/Ubc/Uac: 100 – 480 V).
HR Spaja se na naponske transformatore (nazivni sekundarni napon: 100 V) ili napajanje (Uan/Ubn/Ucn: 57,7 – 277 V; Uab/Ubc/Uac: 100 – 480 V).
CS Připojuje se k transformátoru napětí (jmenovité sekundární napětí: 100 V) nebo napájení (Uan/Ubn/Ucn: 57,7–277 V; Uab/Ubc/Uac: 100–480 V).
DA Tilsluttes en spændingstransformer (nominel sekundær spænding: 100 V) eller strømforsyning (Uan/Ubn/Ucn: 57,7–277 V; Uab/Ubc/Uac: 100–480 V).
ET Ühendub pingetrafoaga (nominaalne sekundaarpinge: 100 V) või toiteallikas (Uan/Ubn/Ucn: 57,7–277 V; Uab/Ubc/Uac: 100–480 V).
FI Yhdistää jännitemuuntajaan (nimellinen toisiojännite: 100 V) tai virtalähde (Uan/Ubn/Ucn: 57,7–277 V, Uab/Ubc/Uac: 100–480 V).

BG Монтиране на SIM карта и антена за 4G

HR Umetanje SIM kartice i 4G antene

CS Instalace SIM karty a antény pro 4G

DA Installation af et SIM-kort og en 4G-antenne

ET SIM-kaardi ja 4G-antenni paigaldamine

FI SIM-kortin ja 4G-antennin asentaminen

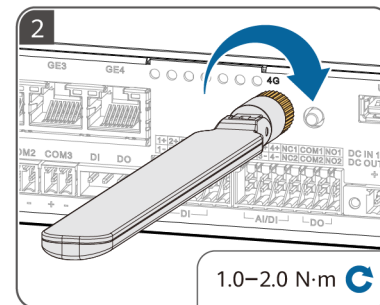
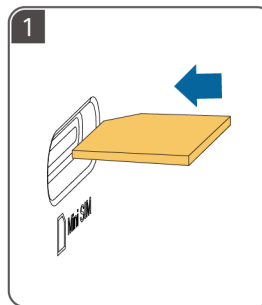
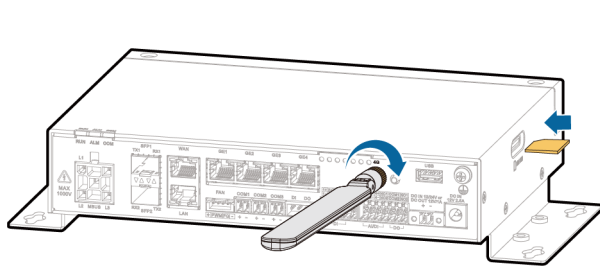

BG Пригответе стандартна SIM карта (размери: 15 мм x 25 мм; капацитет \geq 64 KB)

HR Pripremite standardnu SIM karticu (dimenzije: 15 mm x 25 mm; kapacitet \geq 64 KB)

CS Připravte si standardní SIM kartu (rozměry: 15 mm x 25 mm; kapacita \geq 64 KB)

DA Klargør et standard SIM-kort (dimensioner: 15 mm x 25 mm; kapacitet \geq 64 KB)

ET Valmistage ette standardne SIM-kaart (mõõtmed: 15 mm x 25 mm; maht \geq 64 KB)

FI Valmistele tavallinen SIM-kortti (mitat: 15 mm x 25 mm, kapasiteetti \geq 64 kt)

EL

HU

LV

LT

MK

CNR

EL Πριν εγκαταστήσετε τον εξοπλισμό, διαβάστε προσεκτικά το εγχειρίδιο χρήσης, για να εξοικειωθείτε με τις πληροφορίες του προϊόντος και τις προφυλάξεις ασφαλείας. Η εγγύηση του προϊόντος δεν καλύπτει ζημιές στον εξοπλισμό που προκαλούνται από μη τήρηση των οδηγιών αποθήκευσης, μεταφοράς, τοποθέτησης και χρήσης που καθορίζονται σε αυτό το έγγραφο και στο εγχειρίδιο χρήσης. Σαρώστε τον κωδικό QR στον εξοπλισμό για να δείτε το εγχειρίδιο χρήσης και τις προφυλάξεις ασφαλείας. Οι πληροφορίες στο παρόν έγγραφο ενδέχεται να αλλάξουν χωρίς ειδοποίηση. Κατά την προετοιμασία του παρόντος εγγράφου καταβλήθηκε κάθε δυνατή προσπάθεια για να διασφαλιστεί η ακρίβεια του περιεχομένου, αλλά όλες οι δηλώσεις, πληροφορίες και συστάσεις στο παρόν έγγραφο δεν συνιστούν εγγύηση οποιουδήποτε είδους, ρητή ή σιωπηρή. Οι εικόνες που παρέχονται στο παρόν έγγραφο είναι απλά ενδεικτικές.

HU A berendezés felszerelése előtt olvassa el figyelmesen a felhasználói kézikönyvet, hogy megismerje a termékinformációkat és a biztonsági óvintézkedéseket. A termékgarancia nem terjed ki a jelen dokumentumban és a felhasználói kézikönyvben meghatározott tárolási, szállítási, felszerelési és használati utasítások be nem tartása miatt bekövetkezett berendezéskárookra. Olvassa be a berendezésen található QR-kódot a felhasználói kézikönyv és a biztonsági óvintézkedések megtekintéséhez. A dokumentumban közölt adatok előzetes értesítés nélkül változhatnak. A dokumentum elkészítésekor mindent meg tettünk, hogy biztosítsuk a benne foglaltak pontosságát, azonban a dokumentumban szereplő kijelentések, információk és ajánlások nem minősülnek közvetlen vagy közvetett garanciának. A dokumentumban szereplő ábrák csak tájékoztató jellegűek.

LV Pirms iekārtas uzstādīšanas rūpīgi izlasiet lietotāja rokasgrāmatu, lai iepazītos ar informāciju par izstrādājumu un drošības pasākumiem. Izstrādājuma garantija neattiecas uz iekārtas bojājumiem, kas radušies, neievērojot šajā dokumentā un lietotāja rokasgrāmatā norādītos glabāšanas, transportēšanas, uzstādīšanas un lietošanas norādījumus. Noskenējiet QR kodu uz iekārtas, lai apskatītu lietotāja rokasgrāmatu un drošības norādījumus. Šajā dokumentā ietvertā informācija var tikt mainīta bez iepriekšēja brīdinājuma. Sagatavojot šo dokumentu, ir darīts viss iespējams, lai nodrošinātu tā satura precizitāti, tomēr visi šajā dokumentā ietvertie paziņojumi, informācija un ieteikumi nav uzskatāmi ne par kāda veida garantiju – ne tiešu, ne izrietošu. Šajā dokumentā sniegtie attēli ir paredzēti tikai uzziņai.

LT Prieš įrengdami įrangą, atidžiai perskaitykite naudotojo vadovą, kad susipažintumėte su informacija apie gaminį ir atsargumo priemonėmis. Gaminio garantija neapima įrangos pažeidimų, atsiradusių nesilaikant šiame dokumente ir naudotojo vadove nurodytų laikymo, transportavimo, įrengimo bei naudojimo gairių. Nuskaitykite ant įrenginio esantį QR kodą, kad peržiūrėtumėte naudotojo vadovą ir saugos priemones. Šiame dokumente pateikta informacija gali būti keičiama nepranešus. Rengiant šį dokumentą, visomis išgalėmis stengtasi užtikrinti turinio tikslumą, tačiau nė vienas pareiškimas, informacija ir rekomendacija šiame dokumente nereiškia jokios aiškiai išreikštos arba numanomos garantijos. Šiame dokumente pateikti skaičiai yra tik informacinio pobūdžio.

MK Пред монтирањето на опремата, внимателно прочитајте го упатството за корисници за да се запознаете со информациите за производот и безбедносните мерки на претпазливост. Гаранцијата за производот не покрива оштетување на опремата предизвикано поради непридржување до насоките за складирање, пренос, монтирање и користење што се наведени во овој документ и во упатството за корисници. Скенирајте го QR-кодот на опремата за да ги прегледате упатството за корисници и безбедносните мерки на претпазливост. Информациите во овој документ може да бидат изменети без известување. Направени се сите напори при подготвувањето на овој документ за да се осигури точноста на содржината, но сите изјави, информации и препораки во овој документ не претставуваат никаква гаранција, изречна или посредна. Илустрациите во овој документ се само за информација.

CNR Prije montiranja opreme pažljivo pročitajte korisničko uputstvo da biste se upoznali sa informacijama o proizvodu i mjerama bezbjednosti. Garancija ovog proizvoda ne pokriva oštećenja opreme koja nastanu uslijed nepoštovanja smjernica za skladištenje, transport, montažu i korišćenje, koje su navedene u ovom dokumentu i uputstvu za korisnike. Skenirajte QR kod koji se nalazi na opremi da pregledate uputstvo za korisnike i mjere bezbjednosti. Informacije u ovom dokumentu podliježu promjeni bez prethodne najave. Prilikom pripreme ovog dokumenta uloženi su svi napori kako bi se obezbijedila tačnost sadržaja, no nijedna izjava, informacija ili preporuka u ovom dokumentu ne predstavlja garanciju bilo koje vrste, ni eksplicitnu ni implicitnu. Cifre navedene u ovom dokumentu samo su za referencu.

1

EL Απαιτήσεις εγκατάστασης

HU Telepítési követelmények

LV Uzstādīšanas prasības

LT Įrengimo reikalavimai

МК Барања за монтирање

CNR Zahtjevi za montažu

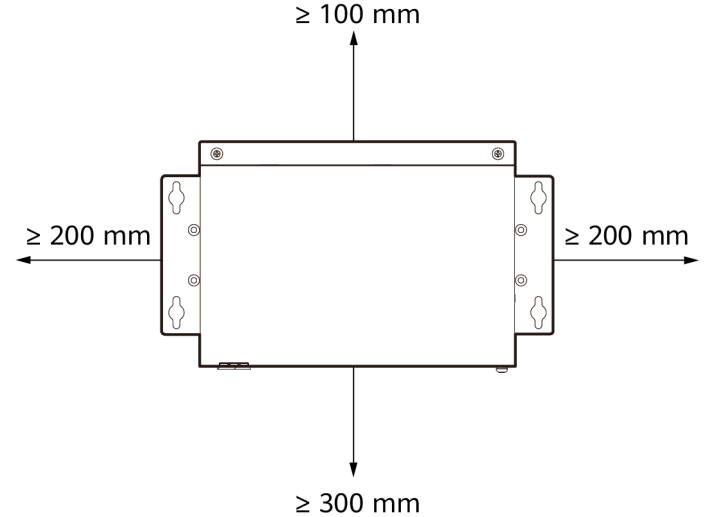
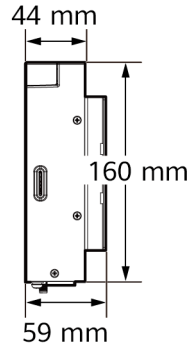
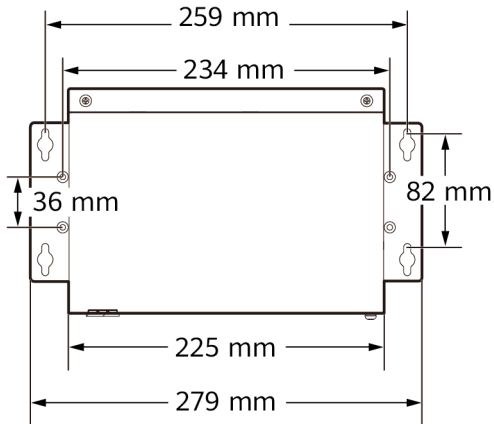

3

EL Εγκατάσταση συσκευών

HU Készülékek telepítése

LV Ierīču uzstādīšana

LT Įrenginių įrengimas

MK Монтирање на уредите

CNR Montaža uređaja

EL Εγκατάσταση του SmartLogger

HU A SmartLogger telepítése

LV SmartLogger instalēšana

LT „SmartLogger“ įrengimas

MK Монтирање на SmartLogger

CNR Montaža uređaja SmartLogger

Plan 1

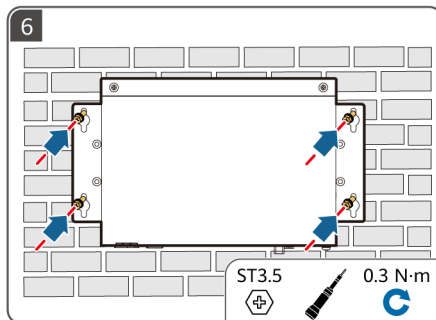
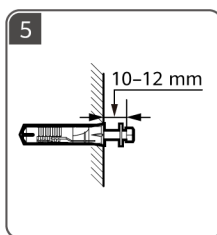
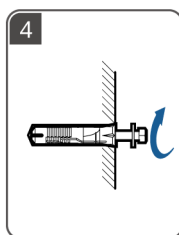
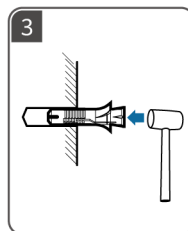
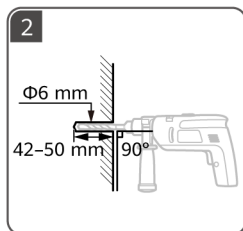
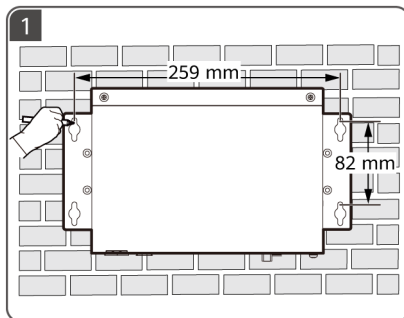

Plan 2

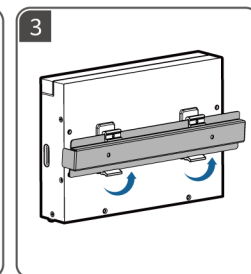
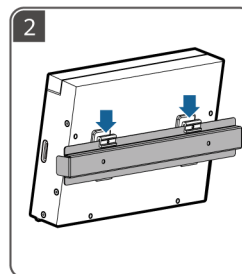
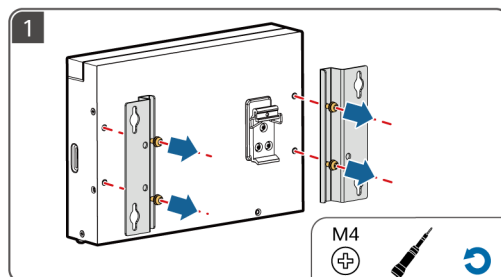

EL Εγκατάσταση προσαρμογέα ισχύος

HU Tápegység telepítése

LV Strāvas adaptera uzstādīšana

LT Maitinimo adapterio įrengimas

MK Монтирање адаптер за напојување

CNR Montaža adaptera za napajanje

Plan 1

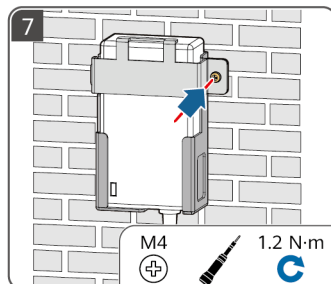
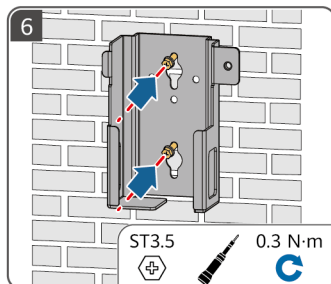
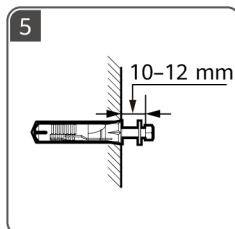
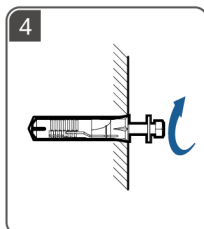
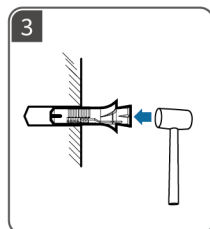
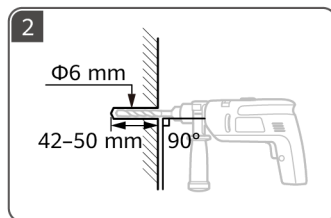
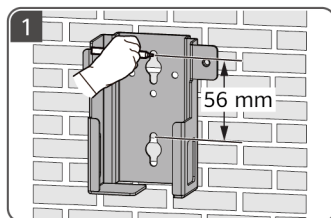

Plan 2

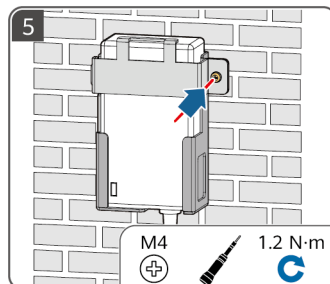
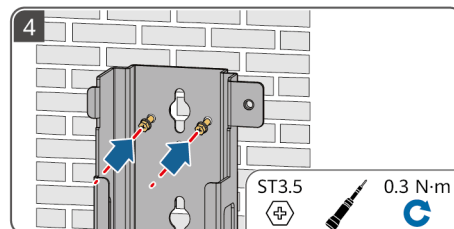
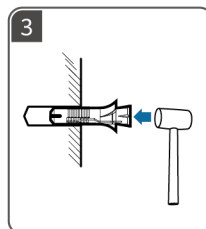
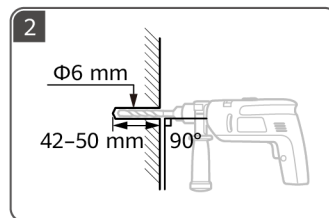
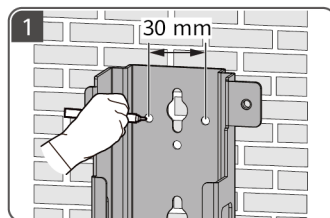

Plan 3

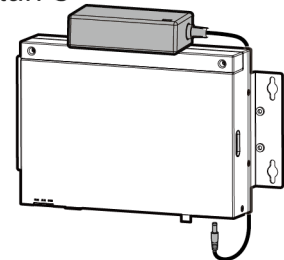

4

EL Εγκατάσταση καλωδίων

HU Kábelek telepítése

LV Kabeļu uzstādīšana

LT Kabelių įrengimas

MK Монтирање кабли

CNR Montaža kablova

- EL**
- Το SmartLogger5000A χρησιμοποιείται ως παράδειγμα στις εικόνες για να απεικονίσει τον τρόπο εγκατάστασης των καλωδίων.
 - Μην προκαλείτε ζημιά στους πυρήνες καλωδίων κατά την απογύμνωση ενός καλωδίου.
 - Τα χρώματα των καλωδίων που φαίνονται στις εικόνες προορίζονται είναι απλά ενδεικτικά. Επιλέξτε ένα κατάλληλο καλώδιο σύμφωνα με τα τοπικά πρότυπα.
- HU**
- Az ábrákon a SmartLogger5000A-t használjuk példaként a kábelek telepítésének illusztrálására.
 - A kábelek csupaszításakor ne okozzon sérülést a rézvezetékben.
 - Az ábrákon feltüntetett kábelszínek csak referenciaként szolgálnak. Válassza ki a megfelelő kábelt a helyi szabványok alapján.
- LV**
- SmartLogger5000A izmanto kā piemēru attēlos, lai ilustrētu to, kā uzstādīt kabeļus.
 - Noņemot kabeļa izolāciju, nesabojājiet dzīslu.
 - Attēlos redzamās kabeļu krāsas ir sniegtas tikai atsaucei. Izvēlieties vietējiem standartiem atbilstošu kabeli.
- LT**
- Paveikslėliuose kaip pavyzdys naudojamas „SmartLogger5000A“, siekiant parodyti, kaip įrengiami kabeliai.
 - Nuimdami kabelio apvalkalą nepažeiskite šerdies laidų.
 - Paveikslėliuose pateiktos kabelių spalvos yra tik orientacinės. Pasirinkite tinkamą kabelį pagal vietos standartus.
- MK**
- SmartLogger5000A се користи како пример на сликите за да се покаже како се монтирани каблите.
 - Не оштетувајте ги жиците во јадрото кога го лупите кабелот.
 - Боите на каблите што се прикажани на илустрациите се само за информативна намена. Изберете соодветен кабел според локалните стандарди.
- CNR**
- SmartLogger5000A se koristi kao primjer na slikama za ilustraciju montaže kablova.
 - Pazite da ne oštetite unutrašnje žice prilikom skidanja izolacije sa kablova.
 - Boje kablova prikazane na slikama služe samo kao referenca. Odaberite odgovarajući kabl u skladu s lokalnim standardima.

EL Εγκατάσταση καλωδίου PE

HU PE-kábel felszerelése

LV PE kabeļa uzstādīšana

LT Apsauginio žeminimo kabelio įrengimas

MK Монтирање PE-кабел

CNR Montaža PE kabla

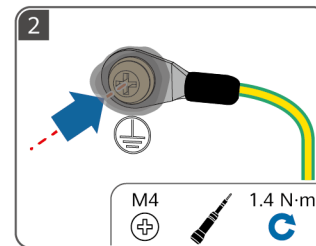
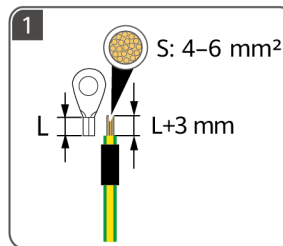
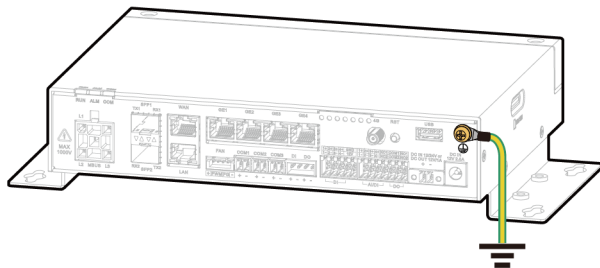

EL Καλώδιο χαλκού εξωτερικού χώρου

HU Kültéri rézkábel

LV Āra vara kabelis

LT Varinis lauko kabelis

MK Надворешен бакарен кабел

CNR Spoljašnji bakarni kabl

EL Εφαρμόστε βαφή ή λάβετε άλλα μέτρα προστασίας.

HU Vigyen fel festéket, vagy tegyen egyéb óvintézkedéseket.

LV Uzklājiet krāsu vai veiciet citus aizsardzības pasākumus.

LT Nudažykite arba imkitės kitų apsaugos priemonių.

MK Нанесете боја или преземете други заштитни мерки.

CNR Nanesite boju ili preduzmite druge mjere predostrožnosti.

EL Εγκατάσταση καλωδίων MBUS

HU MBUS-kábelek felszerelése

LV MBUS kabeļu uzstādīšana

LT MBUS kabelių įrengimas

MK Монтирање MBUS-кабли

CNR Montaža MBUS kablova

A **EL** Ζυγοί διανομής Α, Β και C

HU A, B, és C gyűjtősínek

LV A, B un C kopnes

LT A, B ir C magistralės

MK Собрини шини А, В и С

CNR Sabirnice A, B i C

B **EL** Ασφαλειοαποζεύκτης ή MCB (6–10 A)

HU Biztosítékkapcsoló-leválasztó vagy mini áramköri megszakító (6–10 A)

LV Drošinātājslēdzņa atvienotājs vai MCB (6–10 A)

LT Saugiklinis atjungiantysis skyriklis arba MCB (6–10 A)

MK Прекинувач за прекинување на поврзувањето или MCB (6–10 A)

CNR Rastavna sklopka sa osiguračem ili MCB (6–10 A)

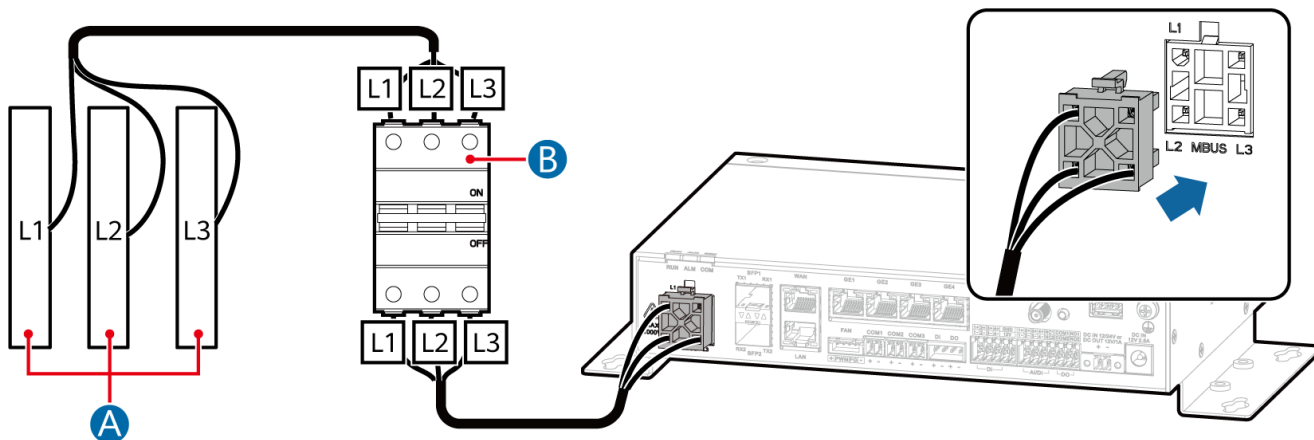

EL Εγκατάσταση αλτών οπτικών ινών

HU Optikai átkötőkábelek telepítése

LV Šķiedru savienojuma kabeļu uzstādīšana

LT Šviesolaidinių trumpiklių įrengimas

MK Монтирање приклучоци за оптички влакна

CNR Montaža optičkih prenosnika

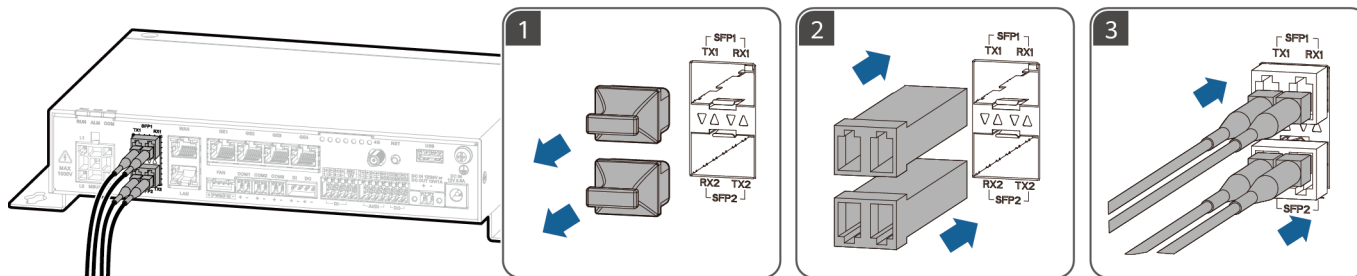

A **EL** Κιβώτιο πρόσβασης ακροδεκτών (ATB)

HU Hozzáférési termináldoboz (ATB)

LV Piekļuves spaiļu kārba (ATB)

LT Prieigos gnybtų dėžutė (ATB)

MK Kutija so pristapni terminali (ATB)

CNR Pristupna priključna kutija (ATB)

EL Υποστηρίζονται οπτικές μονάδες SFP 100M ή 1000M. Βύσμα καλωδίου οπτικής ίνας LC

HU A 100M vagy 1 000M SFP optikai modulok támogattak. Szálas kábelcsatlakozó: LC

LV Tiek atbalstīti 100M vai 1000M SFP optiskie moduļi. Šķiedras ielāpa vada savienotājs: LC

LT Dera 100 M arba 1 000 M SFP optiniai moduliai. Šviesolaidžio jungtis: LC

MK Поддржани се SFP-оптички модули од 100 или 1000 М. Приклучок за фиброоптички кабел: LC

CNR Podržani su SFP optički moduli od 100 Mb/s ili 1000 Mb/s. Konektor za preklopni kabl: LC

EL Εγκατάσταση καλωδίων δικτύου

HU Hálózati kábelek telepítése

LV Tīkla kabeļu uzstādīšana

LT Tinklo kabelių įrengimas

MK Монтирање мрежни кабли

CNR Montaža mrežnih kablova

- A**
- EL** Συσκευή όπως διακόπτης δικτύου ή δρομολογητής
 - HU** Készülék, mint például hálózati kapcsoló vagy router
 - LV** Ierīce, piemēram, tīkla komutators vai maršrutētājs
 - LT** Įrenginys, pavyzdžiui, tinklo jungiklis arba maršruto parinktuvas
 - MK** Уред како што е мрежен прекинувач или насочувач
 - CNR** Uređaj kao što je mrežni prekidač ili ruter

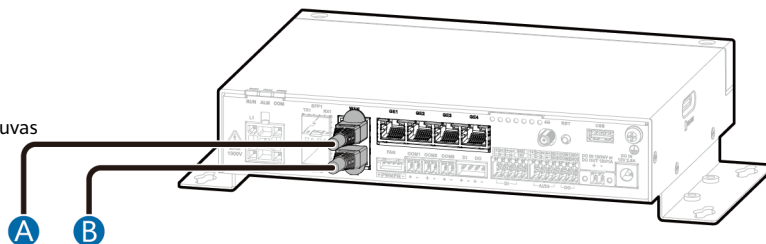

- B**
- EL** Συσκευή όπως SmartModule ή Smart PCS
 - HU** Készülék, mint például SmartModule vagy Smart PCS
 - LV** Ierīce, piemēram, SmartModule vai Smart PCS
 - LT** Įrenginys, pavyzdžiui, „SmartModule“ arba „Smart PCS“
 - MK** Уред како што е SmartModule или Smart PCS
 - CNR** Uređaj kao što je SmartModule ili Smart PCS

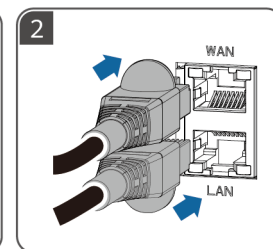
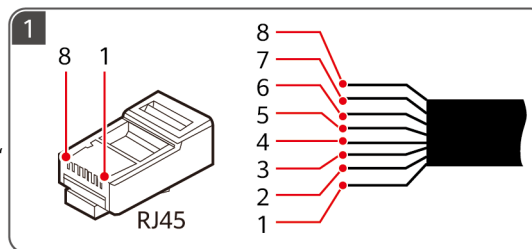

	1	2	3	4	5	6	7	8
EL	Λευκό-πορτοκαλί	Πορτοκαλί	Λευκό-πράσινο	Μπλε	Λευκό-μπλε	Πράσινο	Λευκό-καφέ	Καφέ
HU	Fehér és narancssárga	Narancssárga	Fehér és zöld	Kék	Fehér és kék	Zöld	Fehér és barna	Barna
LV	Balts un oranžs	Oranžs	Balts un zaļš	Zīls	Balts un zīls	Zaļš	Balts un brūns	Brūns
LT	Baltas ir oranžinis	Oranžinis	Baltas ir žalias	Mėlynas	Baltas ir mėlynas	Žalias	Baltas ir rudas	Rudas
MK	Бела и портокалова	Πορτοκαλοβα	Бела и зелена	Сина	Бела и сина	Зелена	Бела и кафена	Καφена
CNR	Bijela i narandžasta	Narandžasta	Bijela i zelena	Plava	Bijela i plava	Zelena	Bijela i smeđa	Smeđa

EL Εγκατάσταση καλωδίου επικοινωνίας RS485

HU RS485 kommunikációs kábel felszerelése

LV RS485 sakaru kabeļa uzstādīšana

LT RS485 ryšio kabelio įrengimas

MK Монтирање комуникациски кабел RS485

CNR Montaža komunikacionog kabla RS485

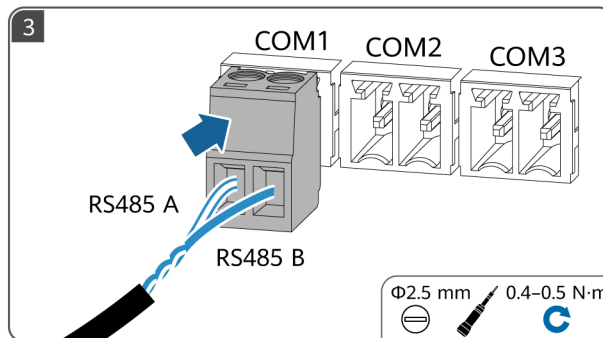
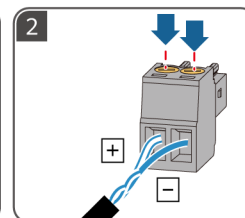
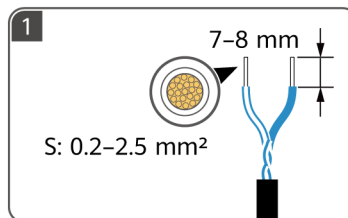
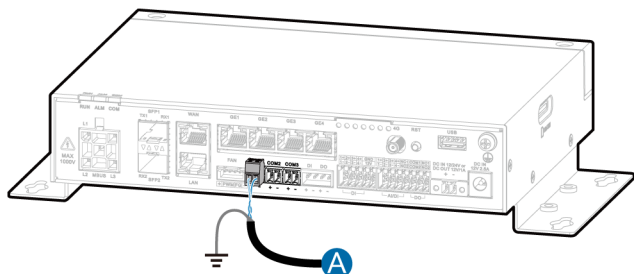

A **EL** Συσκευή όπως αντιστροφέας, μετρητής ισχύος ή όργανο παρακολούθησης περιβάλλοντος (EMI)

HU Készülék, mint például inverter, teljesítménymérő vagy környezetfelügyelő berendezés (EMI)

LV Ierīce, piemēram, invertors, jaudas mērītājs vai vides monitoringa instruments (EMI)

LT Įrenginys, pvz., įtampos keitiklis, galios matuoklis arba aplinkos stebėjimo prietaisai (EMI)

MK Уред како што е инвертер, инструмент за мерење моќност или инструмент за мерење на параметрите во околината (EMI)

CNR Uređaj kao što je inverter, mjerač snage ili instrument za praćenje životne sredine (EMI)

EL Εγκατάσταση καλωδίου σήματος DI

HU DI-jelkábel telepítése

LV DI signāla kabeļa uzstādīšana

LT DI signalo kabelio įrengimas

MK Монтирање DI-сигнален кабел

CNR Montaža DI signalnog kabela

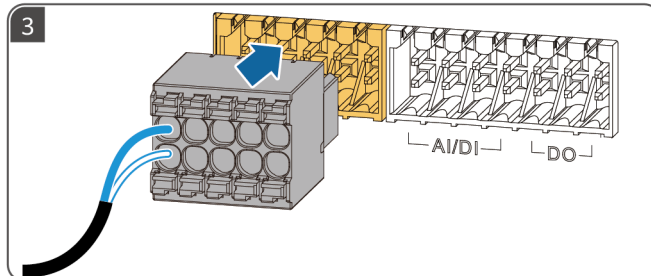
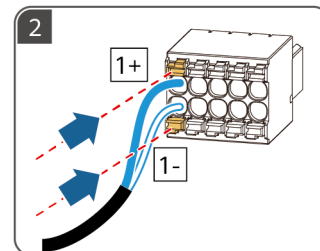
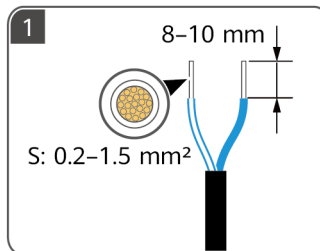
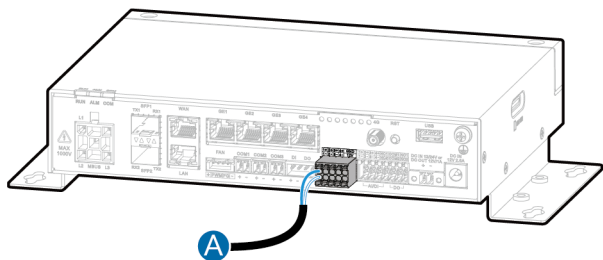

A **EL** Αναλογική είσοδος (συνδέεται με συσκευή όπως ο αισθητήρας περιβάλλοντος με αναλογική είσοδο)

HU Digitális bemenet (csak passzív szárazérintkező-jelek támogatottak)

LV Digitālā ievade (tiek atbalstīti tikai pasīva sausā kontakta signāli)

LT Skaitmeninė įvestis (palaikomi tik pasyvūs sauso kontakto signalai)

MK Дигитален влез (поддржани се само сигнали од пасивни суви контакти)

CNR Digitalni ulaz (podržani su samo signali pasivnog suvog kontakta)

EL Εγκατάσταση καλωδίου σήματος AI

HU AI-jelkábel telepítése

LV AI signāla kabeļa uzstādīšana

LT AI signalo kabelio įrengimas

MK Монтирање AI-сигнален кабел

CNR Montaža signalnog kabla analognog ulaza

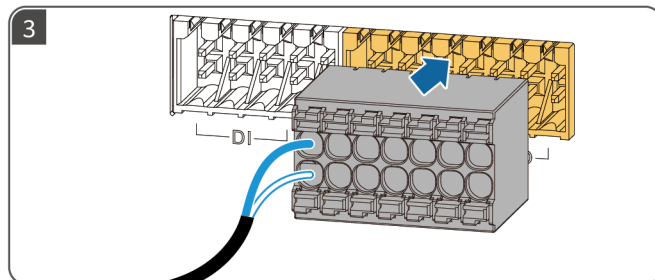
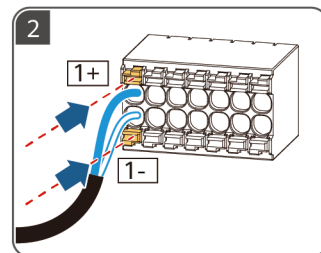
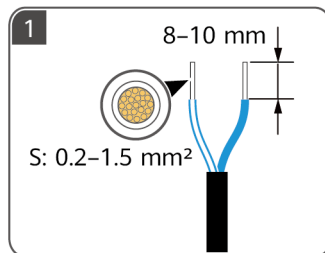
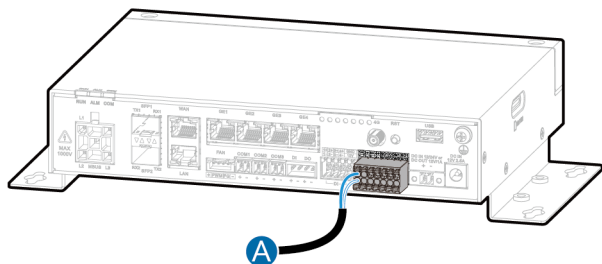

A **EL** Αναλογική είσοδος (συνδέεται με συσκευή όπως αισθητήρα περιβάλλοντος με αναλογική είσοδο)

HU Analóg bemenet (olyan készülékhez csatlakozik, mint egy környezeti érzékelő analóg bemenettel)

LV Analogā ievade (izveido savienojumu ar ierīci, piemēram, vides sensoru ar analogo ievadi)

LT Analoginė įvestis (jungiama prie įrenginio, pvz., aplinkos jutiklio su analogine įvestimi)

MK Аналоген влез (поврзува со уред како што е сензор за околина со аналоген влез)

CNR Analogni ulaz (povezuje se na uređaj kao što je senzor životne sredine sa analognim ulazom)

EL Εγκατάσταση καλωδίου σήματος DO

HU DO-jelkábel telepítése

LV DO signāla kabeļa uzstādīšana

LT DO signalo kabelio įrengimas

MK Монтирање DO-сигнален кабел

CNR Montaža DO signalnog kabela

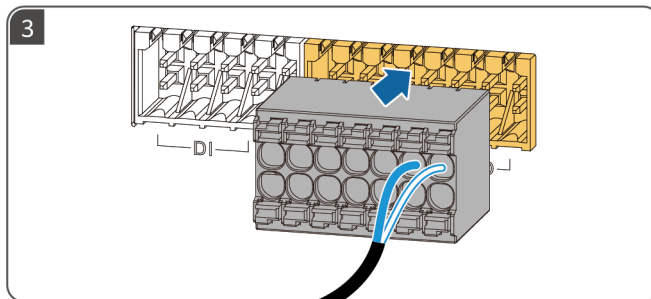
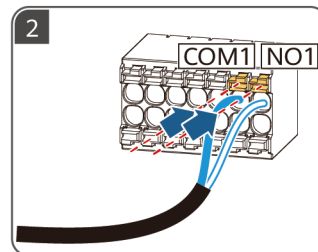
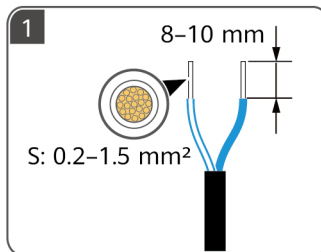
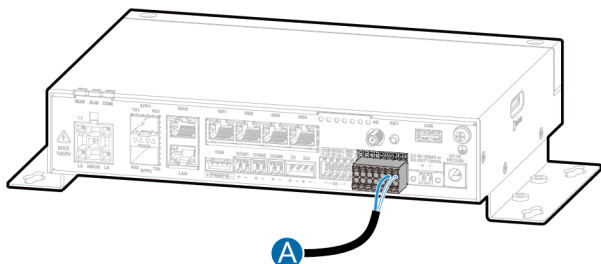

A **EL** Ψηφιακή έξοδος (NC/COM - κανονικά κλειστές επαφές, NO/COM - κανονικά ανοικτές επαφές)

HU Digitális kimenet (az NC/COM normál esetben zárt érintkezők; az NO/COM normális esetben nyitott érintkezők)

LV Digitālā izvade (NC/COM ir normāli slēgti kontakti; NO/COM ir normāli atvērti kontakti)

LT Skaitmeninė išvestis (NC/COM yra įprastai uždaryti kontaktai; NO/COM yra įprastai atidaryti kontaktai)

MK Дигитален излез (NC/COM вообичаено се затворени контакти; NO/COM вообичаено се отворени контакти)

CNR Digitalni izlaz (NC/COM su normalno zatvoreni kontakti; NO/COM su normalno otvoreni kontakti)

EL Εγκατάσταση καλωδίου τροφοδοσίας εξόδου

HU Kimeneti tápkábel felszerelése

LV Izejas strāvas kabeļa uzstādīšana

LT Išvesties maitinimo kabelio įrengimas

MK Монтирање кабел за напојување за излезна струја

CNR Montaža izlaznog kabela za napajanje

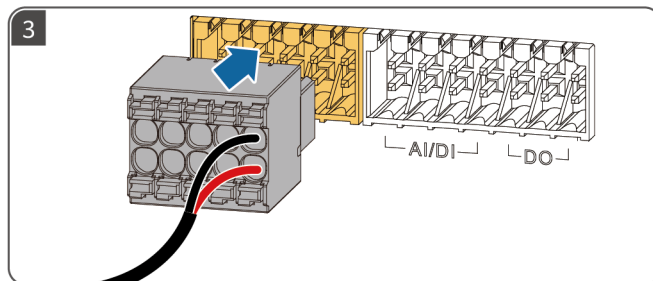
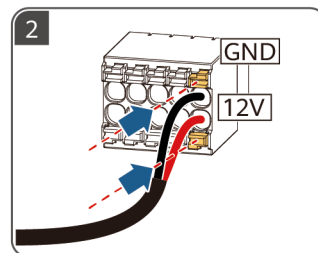
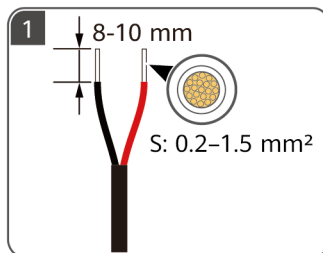
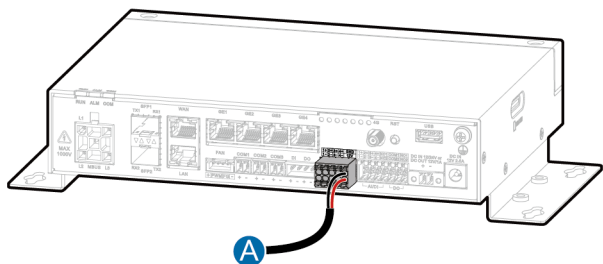

A **EL** Ενδιάμεσος ηλεκτρονόμος

HU Közbenes relé

LV Starpreļs

LT Tarpinė relė

MK Посреден релеј

CNR Srednji relej

- EL** Εγκατάσταση καλωδίου τροφοδοσίας εισόδου/εξόδου **LT** Įvesties / išvesties maitinimo kabelio įrengimas
HU Bemeneti/kimeneti tápkábel felszerelése **MK** Монтирање кабел за напојување за влезна/излезна струја
LV Ieejas/izejas strāvas kabeļa uzstādīšana **CNR** Montaža ulaznog/izlaznog kabla za napajanje

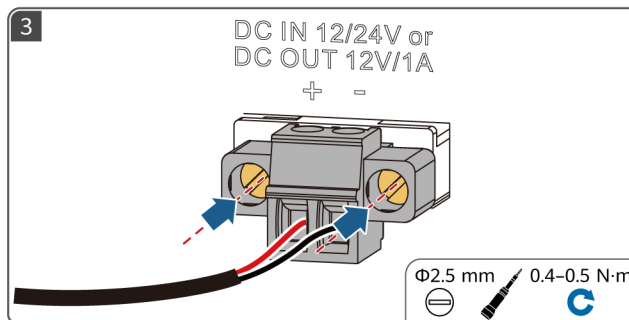
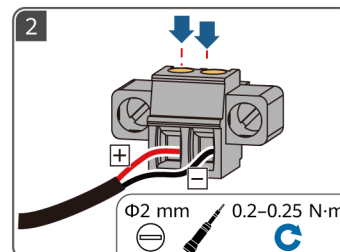
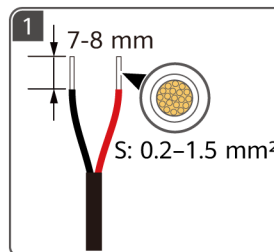
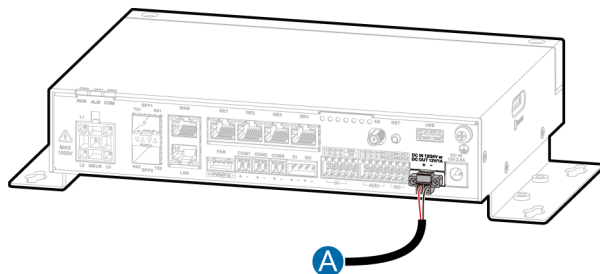

- A** **EL** Τροφοδοτικό DC
HU DC-tápellátás
LV Līdzstrāvas avots
LT DC maitinimo šaltinis
MK Напојување со еднонасочна струја
CNR Jednosmjerno napajanje

EL Εγκατάσταση καλωδίων σήματος DI/DO για ενεργή και εφεδρική λειτουργία

HU Aktív és készenléti DI/DO-jelkábelek telepítése

LV Aktīvo un gaidstāves DI/DO signāla kabeļu uzstādīšana

LT Aktyvaus ir rezervinio DI/DO signalo kabelio įrengimas

MK Монтирање DI/DO-сигнални кабли што се активни и во мирување

CNR Montaža aktivnih i pripravnih DI/DO signalnih kablova

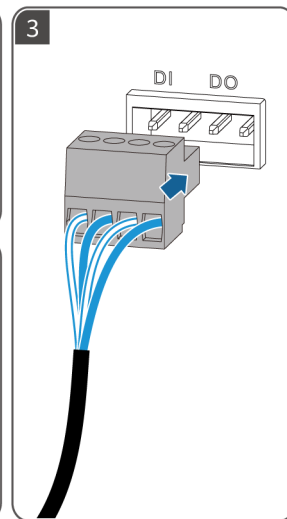
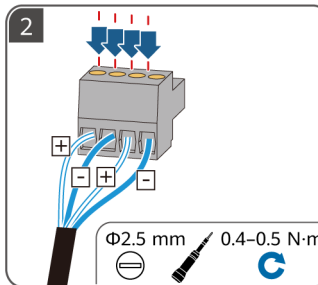
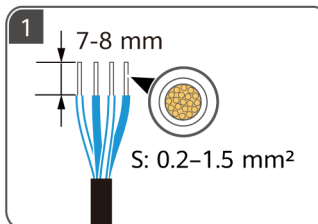
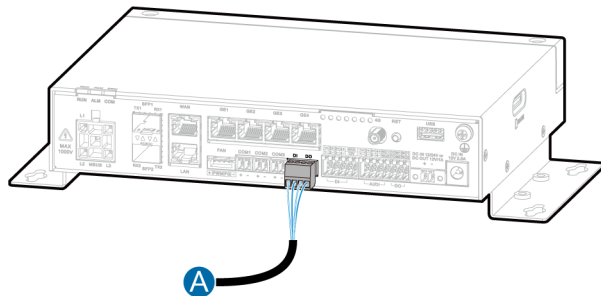

A **EL** Συνδέεται με τη θύρα DI/DO ενεργής ή εφεδρικής λειτουργίας του άλλου SmartLogger.

HU Az egyéb SmartLogger aktív vagy készenléti DI/DO-portjához csatlakozik.

LV Izveido savienojumu ar cita SmartLogger aktīvo vai gaidstāves DI/DO portu.

LT Prijungiamas prie kito „SmartLogger“ aktyvaus arba rezervinio DI/DO prievado.

MK Се поврзува со порта за DI/DO што е активна или во мирување на друг SmartLogger.

CNR Povezuje se sa aktivnim ili pripravnim DI/DO portom drugog uređaja SmartLogger.

EL Εγκατάσταση καλωδίου σήματος ανίχνευσης ρεύματος

LT Srovės aptikimo signalo kabelio įrengimas

HU Áramészlelő jelkábel telepítése

MK Монтирање сигнален кабел за откривање струја

LV Strāvas noteikšanas signālkabeļa uzstādīšana

CNR Montaža signalnog kabla za detekciju struje

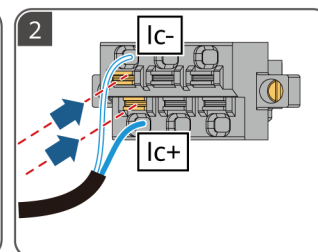
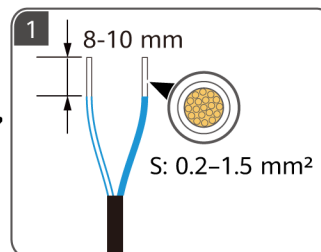
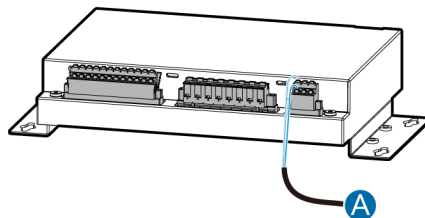

EL Συνιστάται η χρήση ακροδεκτών καλωδίου (για καλώδιο 0,25-1 mm²).

HU Érvéghüvelyek használata javasolt (0,25-1 mm²-es kábelhez).

LV Ir ieteicams izmantot gala spaiļes (0,25-1 mm² kabelim).

LT Rekomenduojama naudoti laidų galų antgalius (0,25-1 mm² kabeliui).

MK Се препорачува да се користат завршни приклучоци за кабелот (за кабел од 0,25-1 mm²).

CNR Preporučuje se upotreba terminala za kraj kabla (za kabl 0,25-1 mm²).

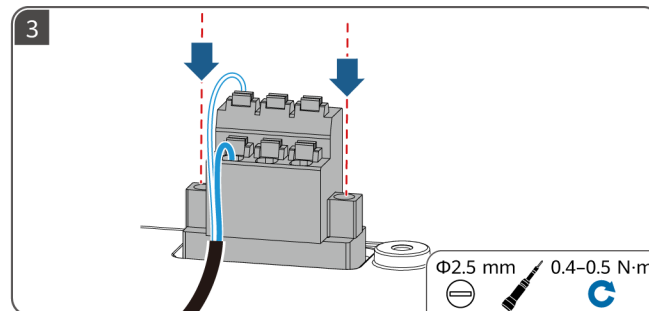

A **EL** Μετασχηματιστής ρεύματος (ονομαστικό δευτερεύον ρεύμα: 5 A)

HU Áramtranszformátor (szekunder áramként minősítve: 5 A)

LV Strāvas pārveidotājs (nominālā sekundārā strāva: 5 A)

LT Srovės transformatorius (vardinė antrinė srovė: 5 A)

MK Трансформатор на струја (номинална секундарна струја: 5 A)

CNR Strujni transformator (nazivna sekundarna struja: 5 A)

EL Εγκατάσταση καλωδίου σήματος ανίχνευσης τάσης

HU Feszültségészlelő jelkábel telepítése

LV Sprieguma noteikšanas signālkabeļa uzstādīšana

LT Įtampos aptikimo signalo kabelio įrengimas

MK Монтирање сигнален кабел за откривање напон

CNR Montaža signalnog kabla za detekciju napona

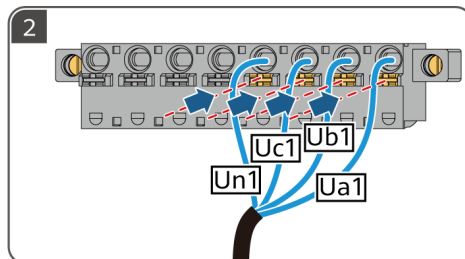
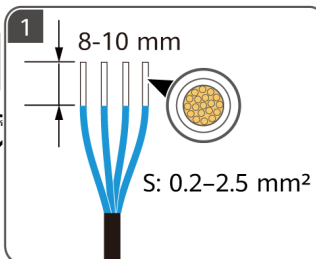
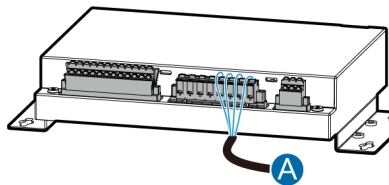

EL Συνιστάται η χρήση ακροδεκτών καλωδίου (για καλώδιο 0,25–1,5 mm²).

HU Érvéghüvelyek használata javasolt (0,25–1,5 mm²-es kábelhez).

LV Ir ieteicams izmantot gala spaiļes (0,25–1,5 mm² kabelim).

LT Rekomenduojama naudoti laidų galų antgalius (0,25–1,5 mm² kabeliui).

MK Се препорачува да се користат завршни приклучоци за кабелот (за кабел од 0,25–1,5 mm²).

CNR Preporučuje se upotreba terminala za kraj kabla (za kabl 0,25–1,5 mm²).

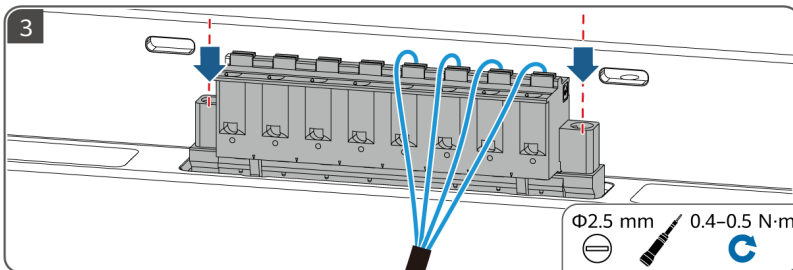

A **EL** Συνδέεται με μετασχηματιστή τάσης (ονομαστική δευτερεύουσα τάση: 100 V) ή τροφοδοσία (U_{an}/U_{bn}/U_{cn}: 57,7–277 V, U_{ab}/U_{bc}/U_{ac}: 100–480 V).

HU Egy feszültség-transzformátorhoz csatlakozik (szekunder feszültségként minősítve: 100 V) vagy tápellátás (U_{an}/U_{bn}/U_{cn}: 57,7–277 V; U_{ab}/U_{bc}/U_{ac}: 100–480 V).

LV Izveido savienojumu ar sprieguma pārveidotāju (nominālais sekundārais spriegums: 100 V) vai barošana (U_{an}/U_{bn}/U_{cn}: 57,7–277 V; U_{ab}/U_{bc}/U_{ac}: 100–480 V).

LT Prijungiamas prie įtampos transformatoriaus (vardinė antrinė įtampa: 100 V) arba maitinimo šaltinio (U_{an} / U_{bn} / U_{cn}: 57,7–277 V; U_{ab} / U_{bc} / U_{ac}: 100–480 V).

MK Поврзува со трансформатор на напон (номинален секундарен напон: 100 V) или напојување (U_{an}/U_{bn}/U_{cn}: 57,7–277 V; U_{ab}/U_{bc}/U_{ac}: 100–480 V).

CNR Povezuje se na naponski transformator (nazivni sekundarni napon: 100 V) ili na napajanje (U_{an}/U_{bn}/U_{cn}: 57,7–277 V; U_{ab}/U_{bc}/U_{ac}: 100–480 V).

EL Εγκατάσταση κάρτας SIM και κεραίας 4G

HU SIM-kártya és 4G-antenna telepítése

LV SIM kartes un 4G antenas uzstādīšana

LT SIM kortelės ir 4G antenos įrengimas

MK Монтирање SIM-картичка и антена за 4G

CNR Montaža SIM kartice i 4G antene

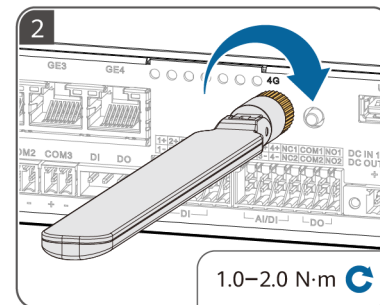
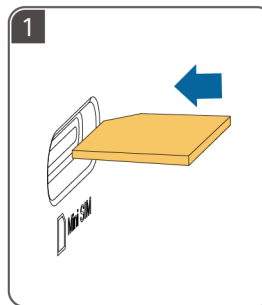
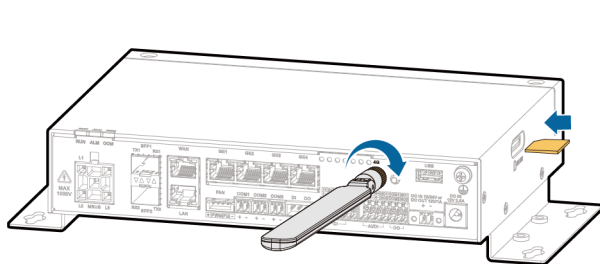

EL Προετοιμάστε μια τυπική κάρτα SIM (διαστάσεις: 15 mm x 25 mm, χωρητικότητα ≥ 64 KB)

HU Készítsen elő egy normál SIM-kártyát (méretek: 15 mm x 25 mm; kapacitás ≥ 64 KB)

LV Sagatavojiet standarta SIM karti (izmēri: 15 mm x 25 mm; ietilpība ≥ 64 KB)

LT Paruoškite standartinę SIM kortelę (matmenys: 15 mm x 25 mm; talpa ≥ 64 KB)

MK Подгответе стандардна SIM-картичка (димензии: 15 mm x 25 mm; капацитет ≥ 64 KB)

CNR Pripremite standardnu SIM karticu (dimenzije: 15 mm x 25 mm; kapacitet ≥ 64 KB)

NB

PT-PT

RO

SR

SK

SL

- NB** Les brukerhåndboken nøye for å gjøre deg kjent med produktinformasjonen og sikkerhetsforskriftene før du installerer utstyret. Produktgarantien dekker ikke utstyrskade forårsaket av at man ikke har fulgt retningslinjene for oppbevaring, transport, installasjon og bruk i dette dokumentet og i brukerhåndboken. Skann QR-koden på utstyret for å se brukerhåndboken og forholdsreglene. Informasjonen i dette dokumentet kan endres uten varsel. Ved utarbeidelsen av dette dokumentet har vi gjort vårt ytterste for å sikre at innholdet er korrekt, men alle uttalelser, opplysninger og anbefalinger i dette dokumentet utgjør ingen garanti av noe slag, verken uttrykkelig eller underforstått. Illustrasjoner i dette dokumentet er kun til bruk som referanse.
- PT-PT** Antes de instalar o equipamento, leia o manual do utilizador com atenção para se familiarizar com as informações sobre o produto e as precauções de segurança. A garantia do produto não cobre danos no equipamento causados pelo incumprimento das instruções de armazenamento, transporte, instalação e utilização especificadas neste documento e no manual do utilizador. Efetue a leitura do código QR no equipamento para ver o manual do utilizador e as precauções de segurança. As informações presentes neste documento estão sujeitas a alterações sem aviso prévio. Foram feitos todos os esforços na preparação deste documento para garantir a precisão do conteúdo. No entanto, nenhuma das declarações, informações ou recomendações presentes neste documento constitui algum tipo de garantia, seja expressa ou implícita. As figuras neste documento são apenas para referência.
- RO** Înainte de a instala echipamentul, citiți cu atenție manualul de utilizare pentru a vă familiariza cu informațiile despre produs și cu măsurile de siguranță. Garanția produsului nu acoperă daunele asupra echipamentului cauzate de nerespectarea instrucțiunilor de depozitare, transport, instalare și utilizare specificate în prezentul document și în manualul de utilizare. Scanați codul QR de pe echipament pentru a vedea manualul de utilizare și măsurile de siguranță. Informațiile din prezentul document pot fi modificate fără notificare. La pregătirea prezentului document au fost depuse toate eforturile astfel încât să se asigure acuratețea conținutului, însă enunțurile, informațiile și recomandările din acest document nu constituie nicio garanție de niciun fel, explicită sau implicită. Imaginile din acest document sunt prezentate doar ca exemplu.
- SR** Пре инсталирања опреме пажљиво прочитајте корисничко упутство да бисте се упознали са информацијама о производу и мерама предострожности. Гаранција производа не покрива оштећење опреме проузроковано непоштовањем смерница за складиштење, транспорт, инсталацију и употребу, које су наведене у овом документу и корисничком упутству. Скенирајте QR код на опреми да бисте прегледали корисничко упутство и мере предострожности. Информације у овом документу подложне су променама без претходног обавештења. У припреми овог документа учињени су сви напори да се осигура тачност садржаја, али све изјаве, информације и препоруке у овом документу не представљају гаранцију било које врсте, изричиту или подразумевану. Сlike у овом документу служе само као референца.
- SK** Pred inštaláciou zariadenia si pozorne prečítajte používateľskú príručku, aby ste sa oboznámili s informáciami o produkte a bezpečnostnými opatreniami. Záruka na produkt sa nevzťahuje na poškodenie zariadenia spôsobené nedodržaním pokynov na skladovanie, prepravu, inštaláciu a používanie uvedených v tomto dokumente a v používateľskej príručke. Ak chcete zobraziť používateľskú príručku a bezpečnostné opatrenia, naskenujte kód QR na zariadení. Informácie v tomto dokumente sa môžu zmeniť bez predchádzajúceho oznámenia. Počas prípravy tohto dokumentu bolo vynaložené všetko úsilie na zabezpečenie presnosti jeho obsahu. Žiadne vyhlásenia, informácie ani odporúčania v tomto dokumente však nepredstavujú záruku žiadneho druhu, výslovnú ani predpokladanú. Obrázky použité v tomto dokumente sú len ilustračné.
- SL** Pred namestitvijo opreme natančno preberite uporabniški priročnik ter se seznanite z informacijami o izdelku in previdnostnimi ukrepi. Garancija izdelka ne krije poškodb opreme, ki nastanejo zaradi neupoštevanja navodil o shranjevanju, prevažanju, namestitvi in uporabi, navedenih v tem dokumentu in uporabniškem priročniku. Optično preberite kodo QR na opremi, da si ogledate uporabniški priročnik in previdnostne ukrepe. Informacije v tem dokumentu se lahko spremenijo brez obvestila. Pri pripravi tega dokumenta je bilo vložene veliko truda za zagotovitev natančnosti vsebine, vendar nobene izjave, informacije in priporočila v tem dokumentu ne predstavljajo nikakršnega jamstva, izrecnega ali implicitnega. Slike prikazane v tem dokumentu so samo za referenco.

1

NB Installasjonskrav

PT-PT Requisitos de instalação

RO Cerințe de instalare

SR Захтеви за постављање

SK Požadavky na inštaláciu

SL Zahteve glede namestitve

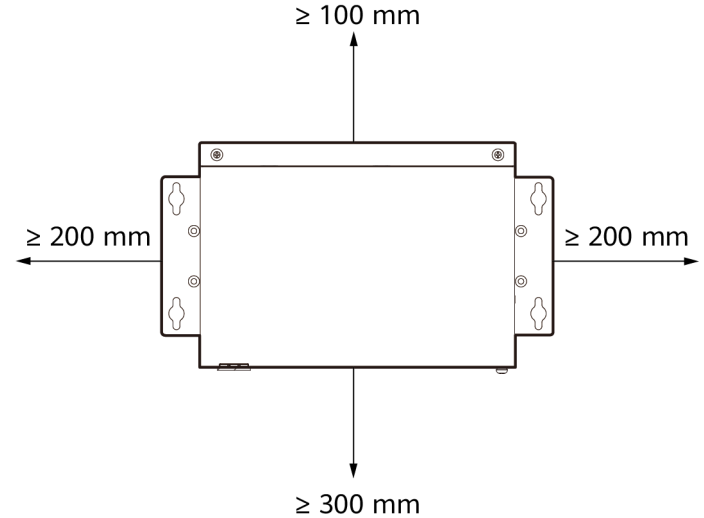
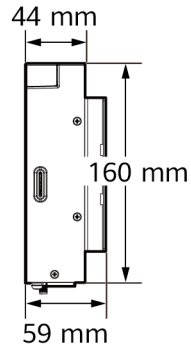
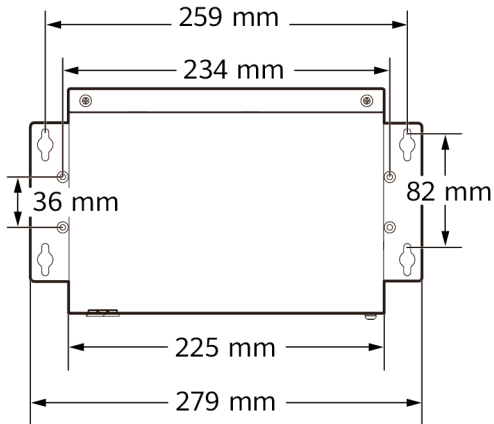

2

NB Produktutseende

PT-PT Aparência do produto

RO Aspectul produsului

SR Изглед производа

SK Vzhľad produktu

SL Videz izdelka

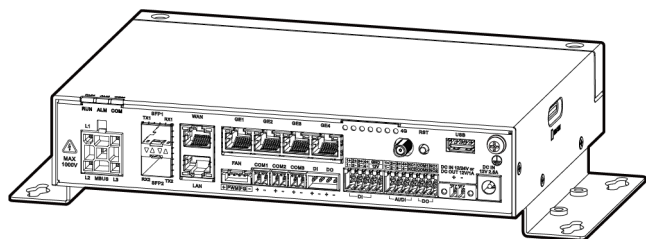

SmartLogger5000A

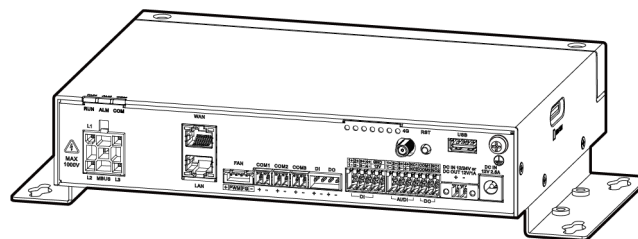

SmartLogger5000B

3

NB Installere enheter

PT-PT Instalação dos dispositivos

RO Instalarea dispozitivelor

SR Postavljanje uređaja

SK Inštalácia zariadení

SL Namestitev naprav

NB Installere SmartLogger

PT-PT Instalação do SmartLogger

RO Instalarea SmartLogger

SR Postavljanje uređaja SmartLogger

SK Inštalácia zariadenia SmartLogger

SL Namestitev orodja SmartLogger

Plan 1

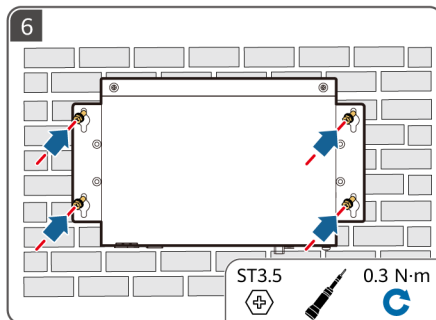
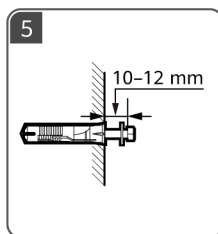
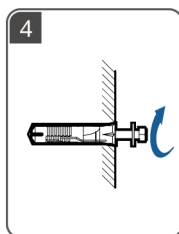
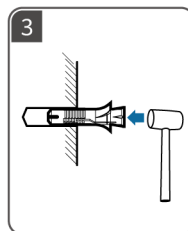
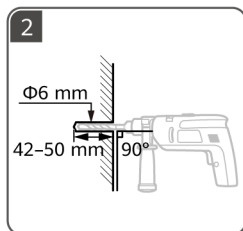
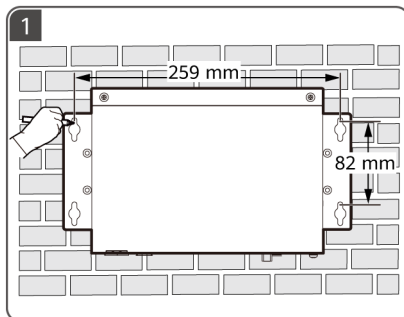

Plan 2

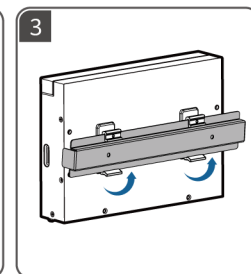
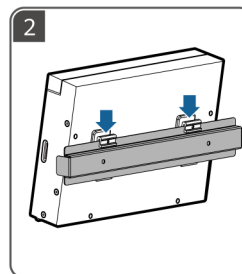
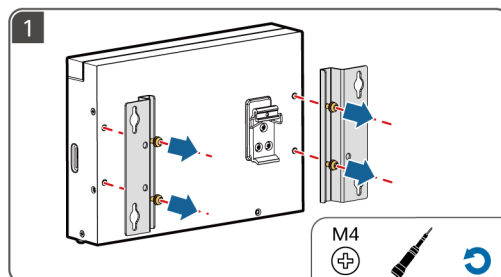

NB Installere en strømadapter

PT-PT Instalação do adaptador de corrente

RO Instalarea unui adaptor de alimentare

SR Postavljanje adaptera za napajanje

SK Inštalácia napájacieho adaptéra

SL Namestitev napajalnika

Plan 1

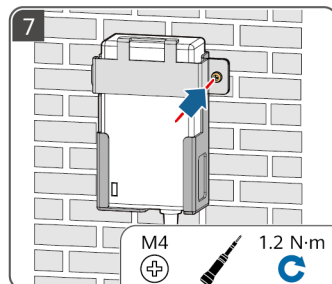
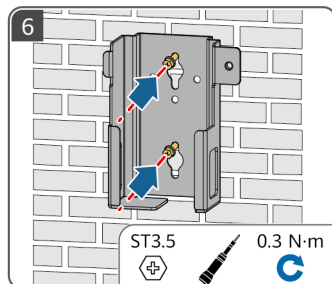
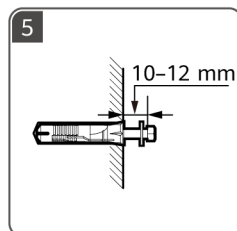
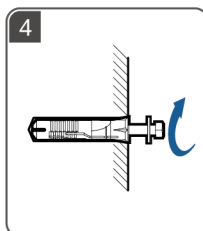
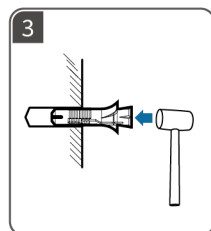
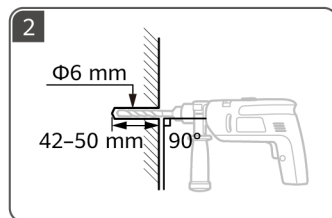
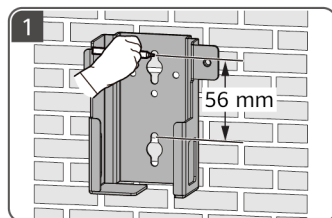

Plan 2

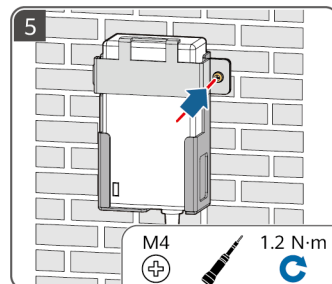
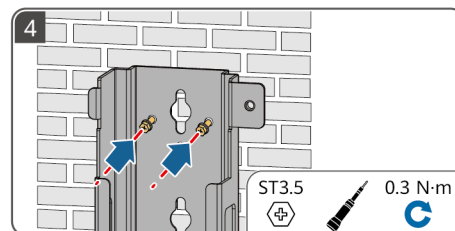
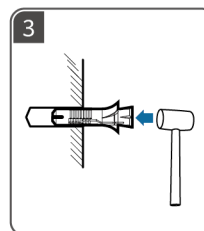
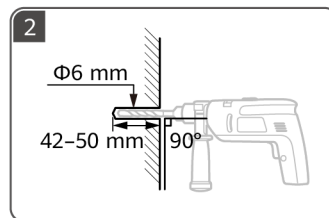
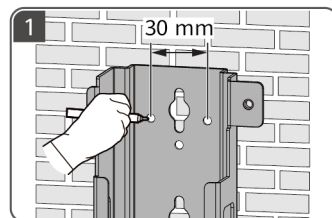

Plan 3

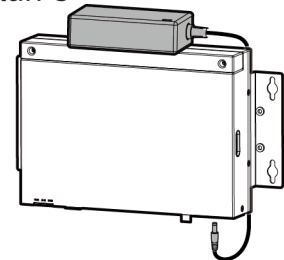

4

NB Installere kabler

PT-PT Instalação dos cabos

RO Instalarea cablurilor

SR Постављање каблова

SK Inštalácia káblov

SL Namestitev kablov

- NB**
 - SmartLogger5000A brukes som eksempel i figurene for å illustrere hvordan kabler installeres.
 - Ikke skad lederne når du avisolerer en kabel.
 - Fargene på kablene som vises i figurene er kun ment som referanse. Velg en egnet kabel i henhold til lokale standarder.
- PT-PT**
 - O SmartLogger5000A é utilizado como exemplo nas figuras para ilustrar como os cabos são instalados.
 - Não danifique os fios centrais ao descarnar um cabo.
 - As cores dos cabos apresentadas nas figuras servem apenas de referência. Selecione um cabo adequado de acordo com as normas locais.
- RO**
 - Modelul SmartLogger5000A este folosit ca exemplu în imagini pentru a ilustra modul în care sunt instalate cablurile.
 - Aveți grijă să nu deteriorați miezul atunci când dezizolați un cablu.
 - Culorile cablurilor indicate în figuri au doar caracter ilustrativ. Alegeți cablul adecvat în funcție de standardele locale.
- SR**
 - Уређај SmartLogger5000A се користи као пример на сликама да би се илустровао начин постављања каблова.
 - Приликом скидања изолације са кабла пазите да не оштетите жице језгра.
 - Боје каблова приказане на сликама служе само као референца. Изаберите одговарајући кабл у складу са локалним стандардима.
- SK**
 - SmartLogger5000A sa na obrázkoch používa ako príklad na ilustráciu spôsobu inštalácie káblov.
 - Pri odizolovaní kábla nepoškodujte žily vodičov.
 - Farby káblov zobrazené na obrázkoch slúžia len na ilustráciu. Vyberte vhodný kábel podľa miestnych noriem.
- SL**
 - SmartLogger5000A je uporabljen kot primer na slikah za ponazoritev napeljave kablov.
 - Med odstranjevanjem kabla ne poškodujte glavnih žic.
 - Barve kablov, prikazane na slikah, so samo za referenco. Izberite ustrezen kabel v skladu z lokalnimi standardi.

NB Installere en PE-kabel

PT-PT Instalação de um cabo de PE

RO Instalarea unui cablu PE

SR Постављање кабла заштитног уземљења

SK Inštalácia ochranného uzemňovacieho kábla

SL Namestitev ozemljitvenega kabla

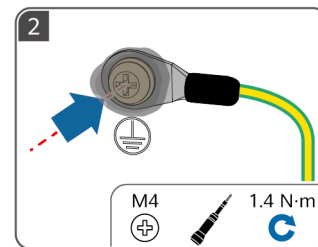
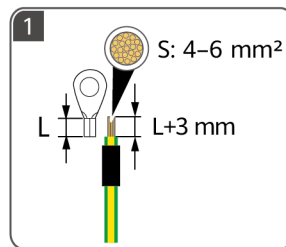
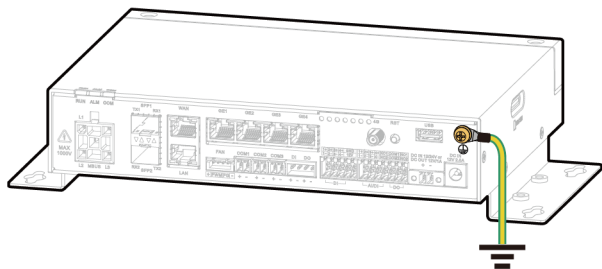

NB Utendørs kobberkabel

PT-PT Cabo de cobre para exteriores

RO Cablu de exterior din cupru

SR Бакарни кабл за употребу на отвореном

SK Vonkajší medený kábel

SL Bakreni kabel za nameščanje na prostem

NB Påfør maling eller iverksett andre beskyttelsestiltak.

PT-PT Aplique tinta ou implemente outras medidas de proteção.

RO Aplicați vopsea sau luați alte măsuri de protecție.

SR Нанесите боју или предузмите друге мере заштите.

SK Použite náter alebo prijmite iné ochranné opatrenia.

SL Nanesite barvo ali uporabite druge varnostne ukrepe.

NB Installere MBUS-kabler

PT-PT Instalação dos cabos MBUS

RO Instalarea caburilor pentru MBUS

SR Postavljanje kablova MBUS-a

SK Inštalácia káblov MBUS

SL Namestitev kablov MBUS

A **NB** A-, B- og C-samleskinner

PT-PT Barramentos A, B e C

RO Magistralele A, B și C

SR A, B и C сабирнице

SK Prípojnice A, B a C

SL Zbiralke A, B in C

B **NB** Sikringsbryter eller MCB (6–10 A)

PT-PT Seletor interruptor-fusível ou MCB (6–10 A)

RO Dispozitiv deconectare comutator siguranță fuzibilă sau MCB (6-10 A)

SR Растављач са осигурачима или MCB (6–10 A)

SK Poistkový vypínač alebo miniatúrny istič (MCB) (6 – 10 A)

SL Ločilno stikalo z varovalko ali MCB (6–10 A)

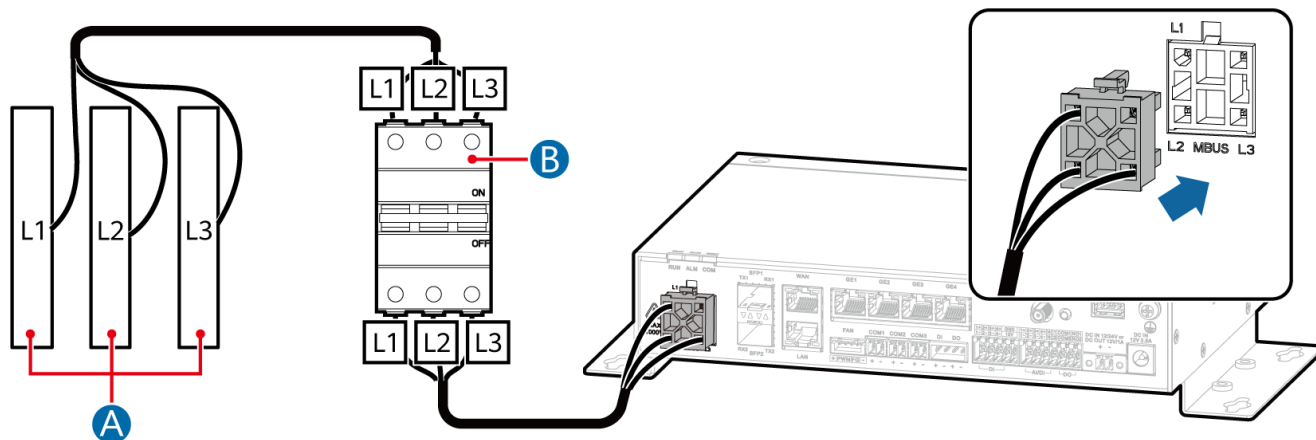

NB Installere fiberkontakter

PT-PT Instalação dos jumpers de fibra

RO Instalarea cablurilor cu conectori pentru fibră optică

SR Постављање прespoјника влакана

SK Inštalácia optických prepojek

SL Namestitev premostitev z optičnimi vlakni

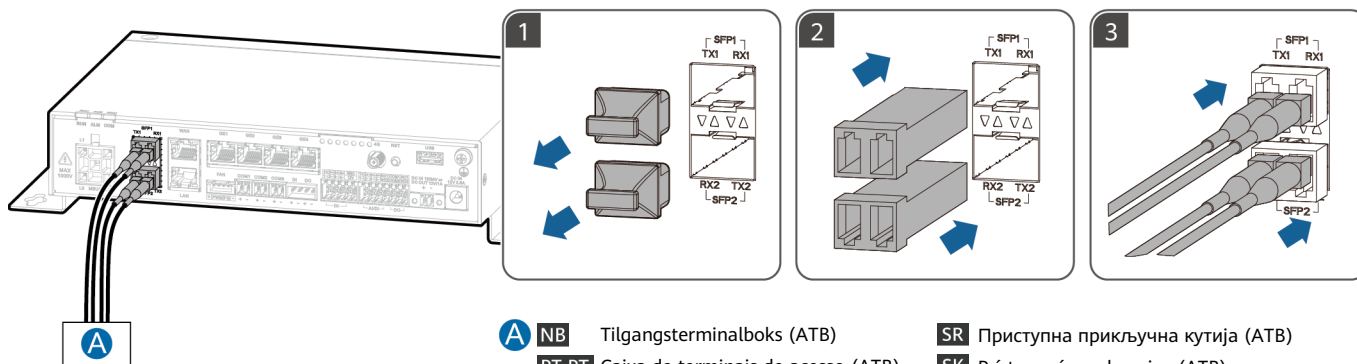

A **NB** Tilgangsterminalboks (ATB)

PT-PT Caixa de terminais de acesso (ATB)

RO Caseta terminalului de acces (ATB)

SR Приступна прикључна кутија (ATB)

SK Prístupová svorkovnica (ATB)

SL Dostopna priključna omarica (ATB)

NB 100M eller 1000M optiske SFP-moduler støttes. Fiber-patchkabelkontakt: LC

PT-PT São suportados módulos óticos SFP de 100 Mbps ou 1000 Mbps. Conector do cabo de ligação de fibra: LC

RO Sunt acceptate module SFP pentru fibră optică de 100 Mbps sau 1.000 Mbps. Conector cablu de fibră optică patch: LC

SR Подржани су SFP оптички модули брзине 100 Mb/s или 1000 Mb/s. Конектор за спајање оптичког влакна: LC

SK Podporované sú optické moduly SFP s rýchlosťou 100 Mbps alebo 1000 Mbps. Konektor optického patch kábla: LC

SL Podprti so SFP moduli za optična vlakna 100M ali 1000M. Priključek za optični kabel: LC

NB Installere nettverkskabler

PT-PT Instalação dos cabos de rede

RO Instalarea cablurilor de rețea

SR Постављање мрежних каблова

SK Inštalácia sieťových káblov

SL Namestititev omrežnega kabla

- A** **NB** Enhet som for eksempel en nettverkssvitsj eller ruter
PT-PT Dispositivo como um computador de rede ou um router
RO Dispozitiv cum ar fi un switch sau un router
SR Уређај као што је мрежни прекидач или рутер
SK Zariadenie, ako je sieťový prepínač alebo smerovač
SL Naprava, kot je omrežno stikalo ali usmerjevalnik

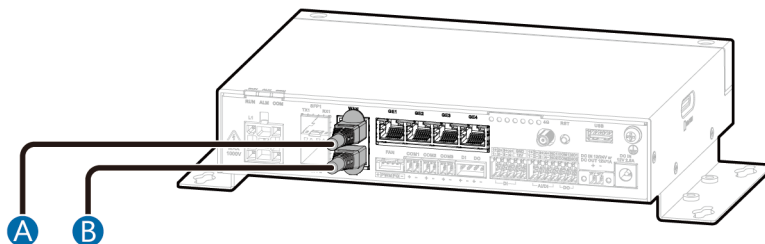

- B** **NB** Enhet som for eksempel en SmartModule eller Smart PCS
PT-PT Dispositivo como um SmartModule ou Smart PCS
RO Dispozitiv cum ar fi un SmartModule sau un Smart PCS
SR Уређај као што је SmartModule или Smart PCS
SK Zariadenie ako SmartModule alebo Smart PCS
SL Naprava, kot je SmartModule ali Smart PCS

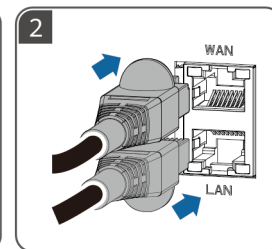
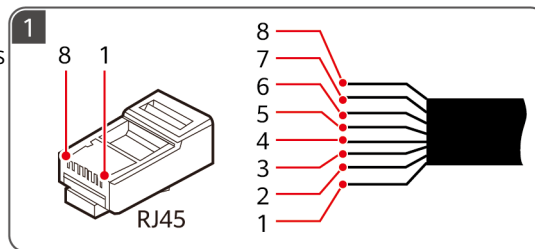

	1	2	3	4	5	6	7	8
NB	Hvit og oransje	Oransje	Hvit og grønn	Blå	Hvit og blå	Grønn	Hvit og brun	Brun
PT-PT	Branco e laranja	Laranja	Branco e verde	Azul	Branco e azul	Verde	Branco e castanho	Castanho
RO	Alb și portocaliu	Portocaliu	Alb și verde	Albastru	Alb și albastru	Verde	Alb și maro	Maro
SR	Бело-наранџаста	Наранџаста	Бело-зелена	Плава	Бело-плава	Зелена	Бело-браон	Браон
SK	Biela a oranžová	Oranžová	Biela a zelená	Modrá	Biela a modrá	Zelená	Biela a hnedá	Hnedá
SL	Belo-oranžna	Oranžna	Belo-zelena	Modra	Belo-modra	Zelena	Belo-rjava	Rjava

NB Installere en RS485-kommunikasjonskabel

PT-PT Instalação de um cabo de comunicações RS485

RO Instalarea unui cablu de comunicații RS485

SR Постављање RS485 комуникационог кабла

SK Inštalácia komunikačného kábla RS485

SL Namestitev komunikacijskega kabla RS485

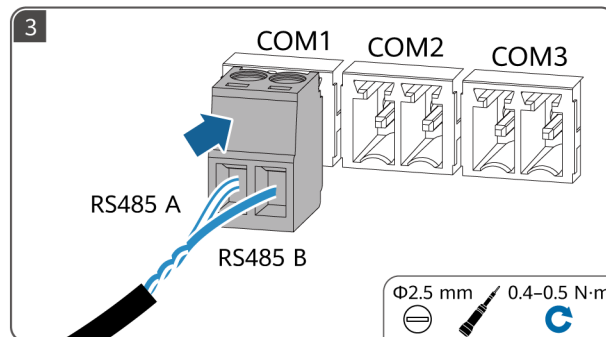
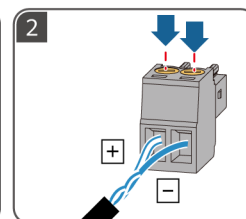
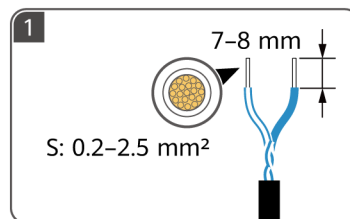
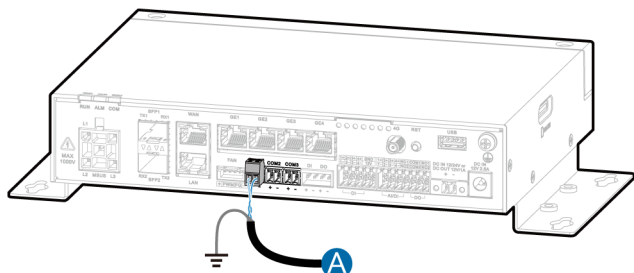

A NB Enhet som for eksempel en omformer, strømmåler eller instrument for miljøovervåking (EMI)

PT-PT Dispositivo como um inversor, medidor de potência ou instrumento de monitorização ambiental (EMI)

RO Dispozitiv cum ar fi un invertor, un contor electric sau un instrument de monitorizare a mediului (EMI)

SR Уређај као што је инвертор, мерач снаге или инструмент за праћење стања животне средине (EMI)

SK Zariadenie, ako je menič, merač výkonu alebo prístroj na monitorovanie prostredia (EMI)

SL Naprava, kot je pretvornik, merilnik moči ali instrument za spremljanje okolja (EMI)

NB Installere en DI-signalkabel

PT-PT Instalação de um cabo de sinal DI

RO Instalarea unui cablu de semnal DI

SR Постављање сигналног кабла DI

SK Inštalácia signálneho kábla DI

SL Namestitev signalnega kabla DI

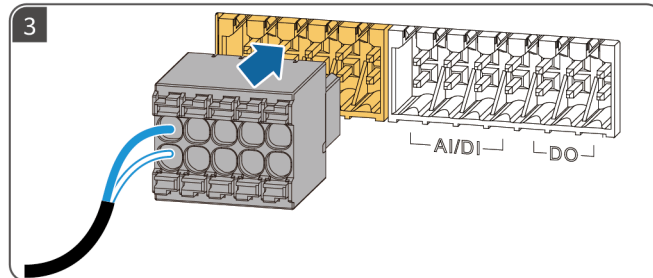
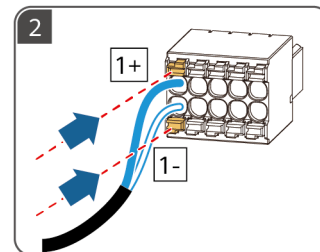
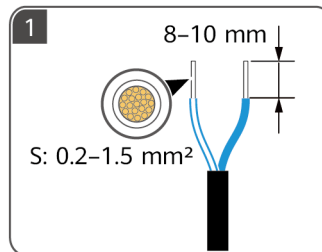
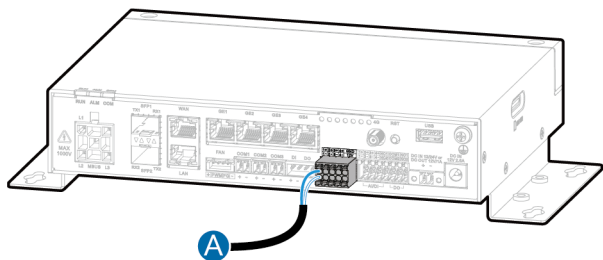

A NB Digital ingang (bare passive tørrkontaktsignaler støttes)

PT-PT Entrada digital (apenas são suportados sinais passivos de contacto seco)

RO Intrare digitală (doar semnalele pasive de contact uscat sunt acceptate)

SR Дигитални улаз (подржани су само пасивни сигнали безнапонског контакта)

SK Digitálny vstup (podporované sú len pasívne signály suchého kontaktu)

SL Digitalni vhod (podprti so samo signali pasivnega suhega stika)

NB Installere en KI-signalkabel

PT-PT Instalação de um cabo de sinal AI

RO Instalarea unui cablu de semnal AI

SR Постављање сигналног кабла AI

SK Inštalácia signálneho kábla AI

SL Namestitev signalnega kabla AI

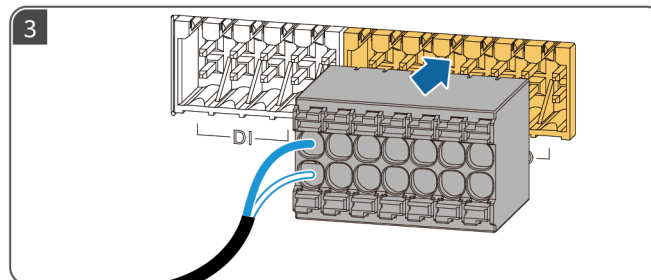
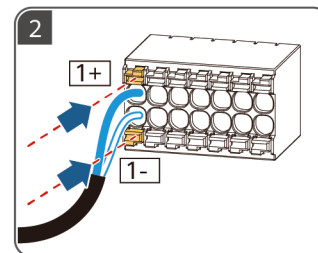
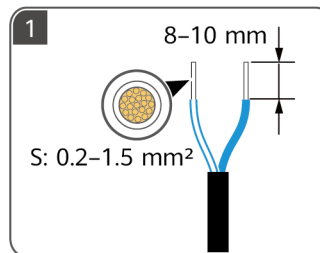
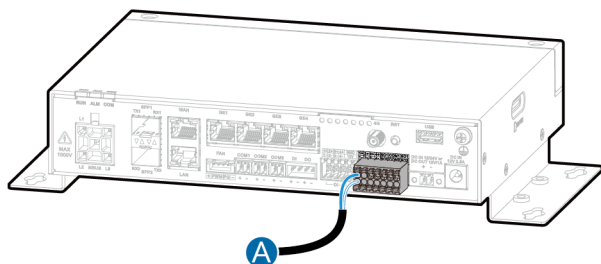

A **NB** Analog inngang (kobles til en enhet som for eksempel en miljøsensor med analog inngang)

PT-PT Entrada analógica (para ligação a um dispositivo, como um sensor ambiental com entrada analógica)

RO Intrare analogică (se conectează la un dispozitiv cum ar fi un senzor de mediu cu intrare analogică)

SR Аналогни улаз (повезује се са уређајем као што је сензор за животну средину са аналогним улазом)

SK Analógový vstup (prípája sa k zariadeniu, ako je napríklad snímač prostredia s analógovým vstupom)

SL Analogni vhod (poveže se z napravo, kot je okoljski senzor z analognim vhodom)

NB Installere en DO-signalkabel

PT-PT Instalação de um cabo de sinal DO

RO Instalarea unui cablu de semnal DO

SR Постављање сигналног кабла DO

SK Inštalácia signálneho kábla DO

SL Namestitev signalnega kabla DO

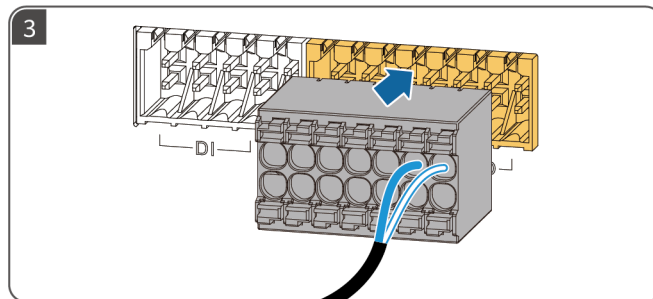
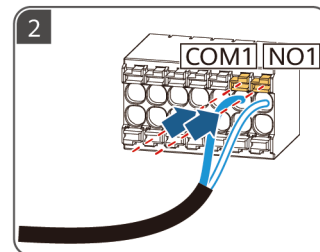
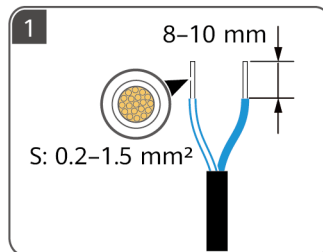
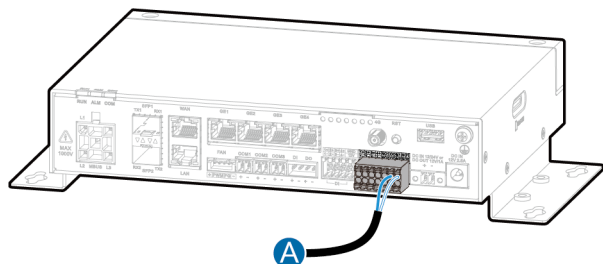

A NB Digital utgang (NC/COM er normalt lukkede kontakter; NO/COM er normalt åpne kontakter)

PT-PT Saída digital (NC/COM são contactos normalmente fechados; NO/COM são contactos normalmente abertos)

RO Ieşire digitală (NC/COM sunt în contacte normal închise; NO/COM sunt contacte normal deschise)

SR Дигитални излаз (NC/COM су нормално затворени контакти; NO/COM су нормално отворени контакти)

SK Digitálny výstup (NC/COM sú normálne zopnuté kontakty; NO/COM sú normálne rozopnuté kontakty)

SL Digitalni izhod (NC/COM so normalno zaprti kontakti; NO/COM so normalno odprti kontakti)

NB Installere en utgangstrømkabel

PT-PT Instalação de um cabo de alimentação de saída

RO Instalarea unui cablu de alimentare de ieşire

SR Постављање излазног кабла за напајање

SK Inštalácia kábla výstupného výkonu

SL Nameščanje izhodnega napajalnega kabla

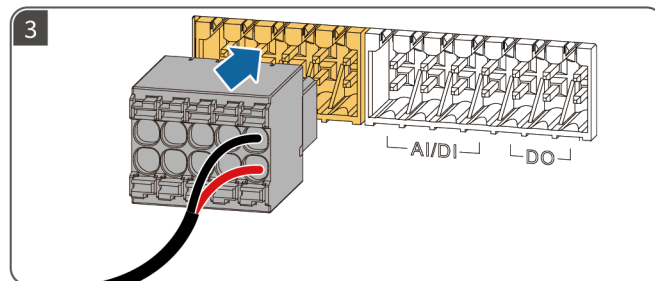
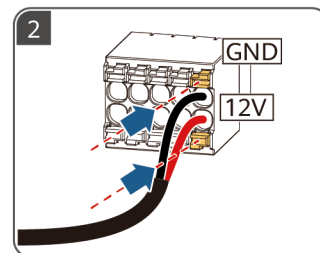
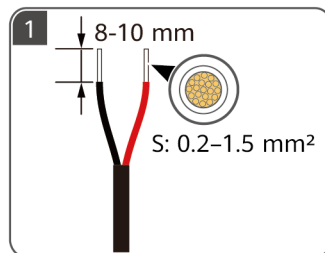
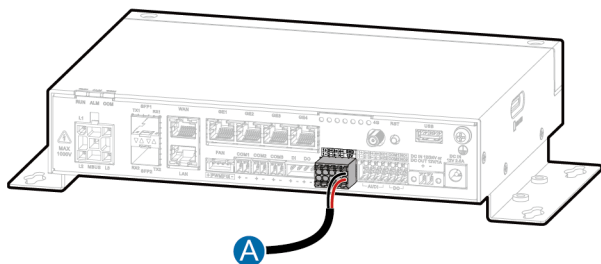

A NB Mellomrelé

PT-PT Relé intermédio

RO Releu intermediar

SR Средњи релеј

SK Prechodové relé

SL Vmesni rele

NB Installere en inn-/utgangsstrømkabel

PT-PT Instalação de um cabo de alimentação de entrada/saída

RO Instalarea unui cablu de alimentare de intrare/ieşire

SR Постављање улазно/излазног кабла за напајање

SK Inštalácia kábla vstupného/výstupného výkonu

SL Nameščanje vhodnega/izhodnega napajalnega kabla

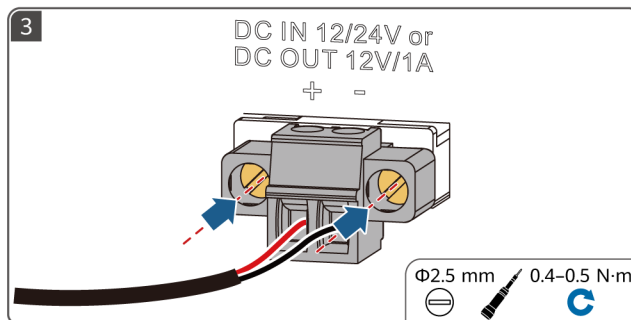
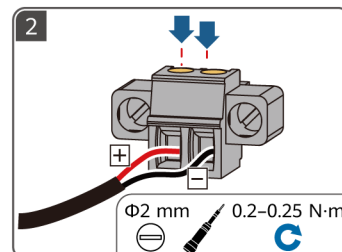
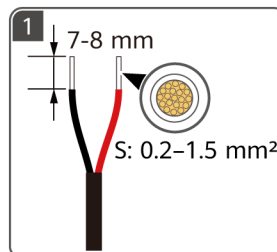
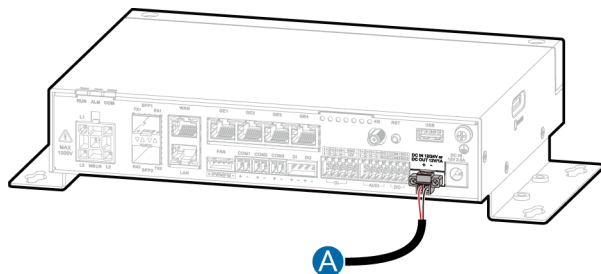

A **NB** Likestrømforsyning

PT-PT Fonte de alimentação de CC

RO Sursă de alimentare cu c.c.

SR Напајање једносмерном струјом

SK Napájanie jednosmerným prúdom

SL Napajanje z enosmernim tokom

NB Installere aktive og reserve DI/DO-signalkabler

SR Постављање сигналних каблова активних и резервних DI/DO

PT-PT Instalação dos cabos de sinal DI/DO ativos e em espera

SK Inštalácia aktívnych a pohotovostných signálnych káblov DI/DO

RO Instalarea caburilor de semnal activ și standby DI/DO

SL Namestitev aktivnih in pripravljenih signalnih kablov DI/DO

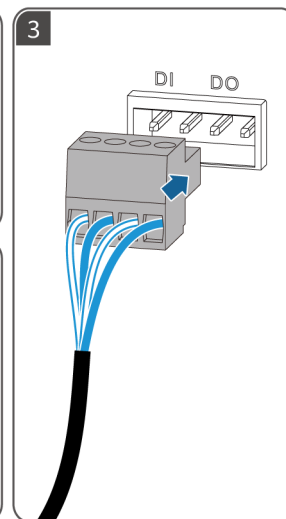
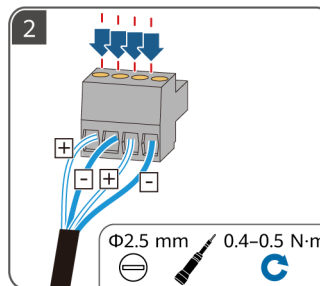
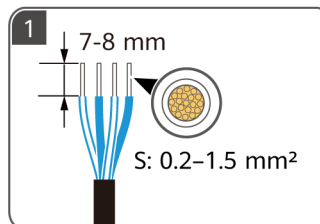
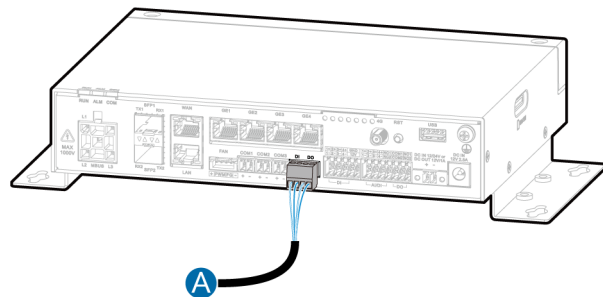

A NB Kobles til den aktive eller reserve DI/DO-porten på den andre SmartLogger-enheten.

PT-PT Para ligação à porta DI/DO ativa ou em espera do outro SmartLogger.

RO Se conectează la portul DI/DO de semnal activ sau standby al celui alt SmartLogger.

SR Povezuje se sa aktivnim ili rezervnim DI/DO priključkom drugog SmartLogger-a.

SK Pripája sa k aktívnemu alebo pohotovostnému portu DI/DO druhého SmartLogger.

SL Povezuje se z aktivnimi ali pripravljenimi vrati DI/DO druge naprave SmartLogger.

NB Installere en signalkabel for strømdelektering

PT-PT Instalação de um cabo de sinal de deteção de corrente

RO Instalarea unui cablu de semnal pentru detectarea curentului

SR Постављање сигналног кабла за детекцију струје

SK Inštalácia signálneho kábla na detekciu prúdu

SL Namestitev signalnega kabla za zaznavanje toka

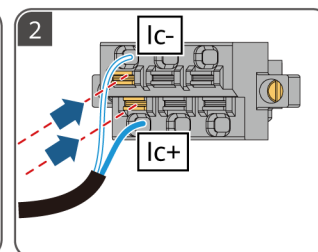
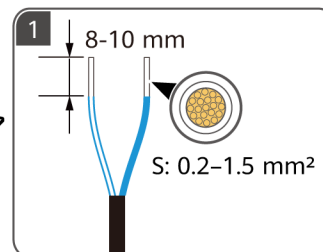
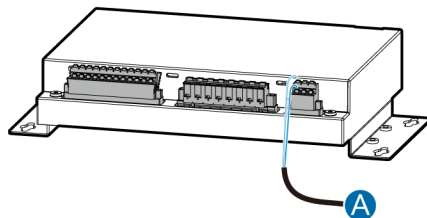

NB Det anbefales at det brukes hylseendeklemmer (for en 0,25-1 mm²-kabel).

PT-PT É recomendado utilizar terminais de extremidade do cabo (para um cabo de 0,25-1 mm²).

RO Se recomandă utilizarea unor borne de cablu (pentru cablu de 0,25-1 mm²).

SR Препоручује се употреба завршних терминала кабла (за кабл од 0,25 до 1 мм²).

SK Odporúča sa používať koncovky káblov (pre kábel s prierezom 0,25 - 1 mm²).

SL Priporočljivo je uporabiti končne sponke (za kabl s presekom 0,25-1 mm²).

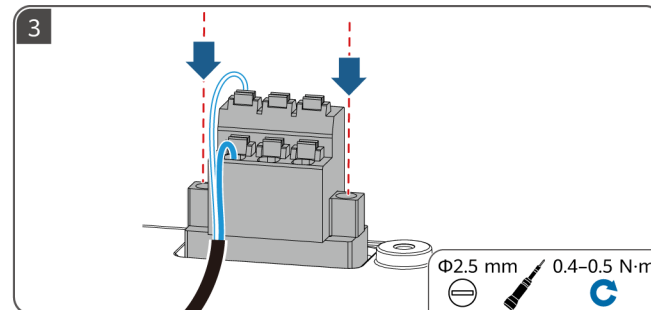

A NB Strømtransformator (nominell sekundærstrøm: 5 A)

PT-PT Transformador de corrente (corrente nominal secundária: 5 A)

RO Transformator de curent (curent secundar nominal: 5 A)

SR Струјни трансформатор (називна секундарна струја: 5 A)

SK Transformátor prúdu (menovitý sekundárny prúd: 5 A)

SL Tokovni transformator (nazivni sekundarni tok: 5 A)

NB Installere en signalkabel for spenningsdetektering

PT-PT Instalação de um cabo de sinal de detecção de tensão

RO Instalarea unui cablu de semnal pentru detectarea tensiunii

SR Постављање сигналног кабла за детекцију напона

SK Inštalácia signálneho kábla na detekciu napätia

SL Namestititev signalnega kabla za zaznavanje napetosti

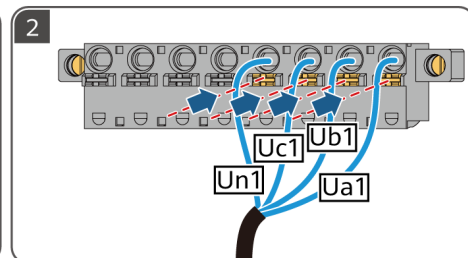
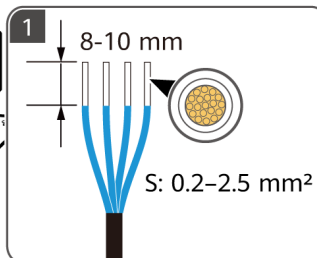
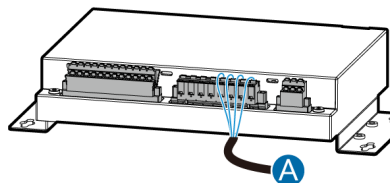

NB Det anbefales at det brukes hylseendeklemmer (for en 0,25-1,5 mm²-kabel).

PT-PT É recomendado utilizar terminais de extremidade do cabo (para um cabo de 0,25-1,5 mm²).

RO Se recomandă utilizarea unor borne de cablu (pentru cablu de 0,25-1,5 mm²).

SR Препоручује се употреба завршних терминала кабла (за кабл од 0,25 до 1,5 mm²).

SK Odporúča sa používať koncovky káblov (pre kábel s prierezom 0,25 - 1,5 mm²).

SL Priporočljivo je uporabiti končne sponke (za kabel s presekom 0,25-1,5 mm²).

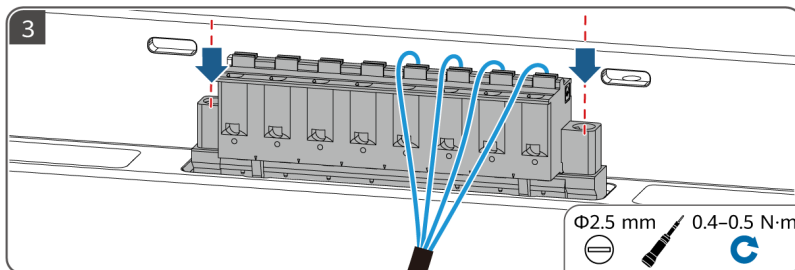

A **NB** Kobles til en spenningstransformator (nominell sekundærspenning: 100 V) eller strømforsyning (U_{an}/U_{bn}/U_{cn}: 57,7-277 V; U_{ab}/U_{bc}/U_{ac}: 100-480 V).

PT-PT Para ligação a um transformador de tensão (tensão nominal secundária: 100 V) ou fonte de alimentação (U_{an}/U_{bn}/U_{cn}: 57,7-277 V; U_{ab}/U_{bc}/U_{ac}: 100-480 V).

RO Se conectează la un transformator de tensiune (tensiune secundară nominală: 100 V) sau la o sursă de alimentare (U_{an}/U_{bn}/U_{cn}: 57,7-277 V; U_{ab}/U_{bc}/U_{ac}: 100-480 V).

SR Повезује се са напонским трансформатором (називни секундарни напон: 100 V) или напајањем (U_{an}/U_{bn}/U_{cn}: 57,7-277 V; U_{ab}/U_{bc}/U_{ac}: 100-480 V).

SK Pripája sa k transformátoru napätia (menovité sekundárne napätie: 100 V) alebo napájaniu (U_{an}/U_{bn}/U_{cn}: 57,7 - 277 V; U_{ab}/U_{bc}/U_{ac}: 100 - 480 V).

SL Priključí se na napetostni transformator (nazivna sekundarna napetost: 100 V) ali napajalnik (U_{an}/U_{bn}/U_{cn}: 57,7-277 V; U_{ab}/U_{bc}/U_{ac}: 100-480 V).

NB Installere et SIM-kort og en 4G-antenne

PT-PT Instalação de um cartão SIM e de uma antena 4G

RO Instalarea unei cartele SIM și a unei antene 4G

SR Постављање SIM картице и 4G антене

SK Inštalácia karty SIM a antény 4G

SL Namestitev kartice SIM in antene 4G

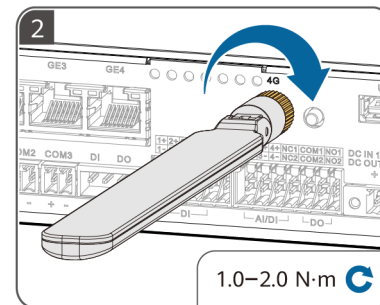
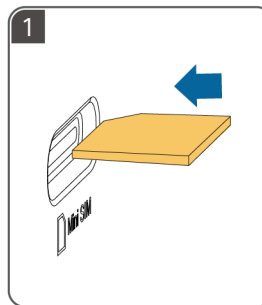
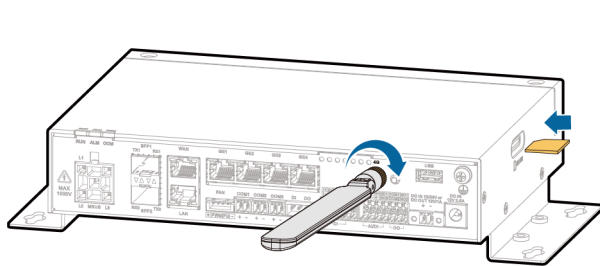

NB Klargjør et standard SIM-kort (dimensjoner: 15 mm x 25 mm; kapasitet \geq 64 KB)

PT-PT Prepare um cartão SIM padrão (dimensões: 15 mm x 25 mm; capacidade \geq 64 KB)

RO Pregătiți o cartelă SIM standard (dimensiuni: 15 mm x 25 mm; capacitate \geq 64 KB)

SR Припремите стандардну SIM картицу (димензије: 15 mm x 25 mm; капацитет \geq 64 KB)

SK Pripravte si štandardnú kartu SIM (rozmerý: 15 mm x 25 mm; kapacita \geq 64 KB)

SL Pripravite standardno kartico SIM (mere: 15 mm x 25 mm; zmogljivost \geq 64 KB)

SV

TR

UK

JP

KO

- SV** Innan du installerar utrustningen ska du läsa användarhandboken noggrant för att bekanta dig med produktinformationen och säkerhetsåtgärder. Produktgarantin täcker inte skada på utrustningen som uppstår på grund av att riktlinjer avseende förvaring, transport, installation och användning i detta dokument och användarhandboken inte följs. Du kan skanna QR-koden på utrustningen för att se användarhandboken och säkerhetsåtgärderna. Informationen i detta dokument kan ändras utan föregående varning. Alla ansträngningar har gjorts vid utarbetandet av detta dokument för att säkerställa att innehållet är korrekt. Dock utgör påståenden, information och rekommendationer i detta dokument inte någon garanti på något sätt, varken uttrycklig eller underförstådd. Figurer i detta dokument är endast avsedda som referens.
- TR** Ekipman kurulumundan önce ürün bilgileri ve güvenlik önlemlerini öğrenmek için kullanıcı kılavuzunu dikkatlice okuyun. Bu belgede ve kullanıcı kılavuzunda belirtilen depolama, taşıma, kurulum ve kullanım talimatlarına uyulmamasından kaynaklanan ekipman hasarı, ürün garantisi kapsamında değildir. Kullanıcı kılavuzunu ve güvenlik önlemlerini görüntülemek için ekipman üzerindeki kare kodu tarayın. Bu belgedeki bilgiler bildirimde bulunulmadan değiştirilebilir. Bu belgenin hazırlanması sırasında içeriğinin doğru olması için her türlü hassasiyet gösterilmiştir, ancak bu belgede yer alan hiçbir ifade, bilgi ve öneri açık veya zımnî herhangi bir türde bir garanti teşkil etmez. Bu belgede sunulan resimler yalnızca referans amaçlıdır.
- UK** Перед установленням обладнання уважно ознайомтеся з інформацією про продукт і заходи безпеки в посібнику користувача. Гарантія на продукт не поширюється на випадки пошкодження обладнання через недотримання вказівок щодо зберігання, транспортування, установлення й експлуатації, які наведено в цьому документі й посібнику користувача. Зіскануйте QR-код на обладнанні, щоб переглянути посібник користувача й інформацію про заходи безпеки. Інформація в цьому документі може змінюватися без попередження. Під час підготування цього документа було зроблено все можливе, щоб забезпечити точність його вмісту, однак жодні твердження, відомості чи рекомендації в ньому не становлять жодної гарантії, прямої чи опосередкованої. Рисунки в цьому документі наведено лише для довідки.
- JP** 本装置を設置する前に、ユーザーマニュアルをよく読み、製品情報と安全に関する注意事項を十分理解してください。本書およびユーザーマニュアルに記載の保管、輸送、設置および使用に関するガイドラインに従わなかったことによる装置の損傷は製品保証の対象外です。ユーザーマニュアルおよび安全上の注意事項を表示するには装置のQRコードをスキャンしてください。本書の記載内容は、予告なく変更されることがあります。本書の作成にあたって、内容の正確性には最大限の注意を払っていますが、本書のすべての記述、情報、および推奨事項は、明示か黙示かを問わず、何らかの保証を行うものではありません。本書で提供される図はあくまでも参考です。
- KO** 장비를 설치하기 전에 사용자 매뉴얼을 주의 깊게 읽고 제품 정보 및 안전 주의 사항을 숙지하십시오. 본 문서 및 사용자 매뉴얼에 명시된 보관, 운송, 설치, 사용 지침을 따르지 않아 발생하는 장비 손상에는 제품 보증이 적용되지 않습니다. 장비에 부착된 QR 코드를 스캔하면 사용자 매뉴얼 및 안전 주의 사항을 확인할 수 있습니다. 본 문서의 정보는 공지 없이 변경될 수 있습니다. 본 문서 작성 시 내용의 정확성을 보증하기 위해 가능한 모든 노력을 기울였으나, 본 문서의 모든 설명, 정보 및 권장 사항은 어떠한 유형의 명시적/암시적 보증도 구성하지 않습니다. 본 문서에 제공된 이미지는 단순 참조용입니다.

1

SV Installationskrav
TR Kurulum Gereksinimleri
UK Вимоги до встановлення

JP 設置要件
KO 설치 요건

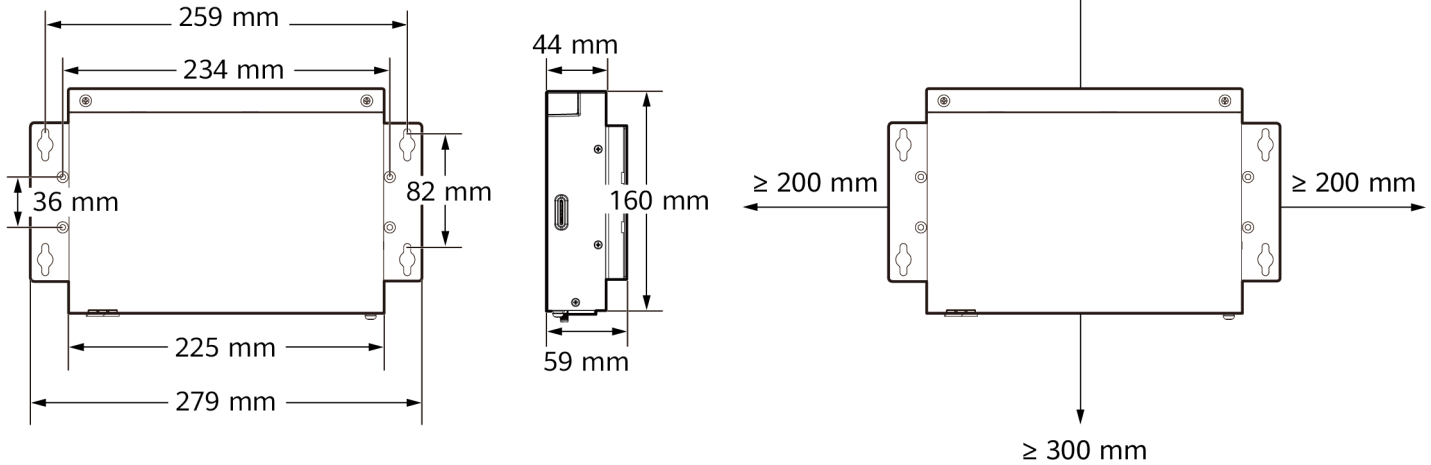

2

SV Produktens utseende

TR Ürün Görünümü

UK Видяд продукту

JP 製品外観

KO 제품 외관

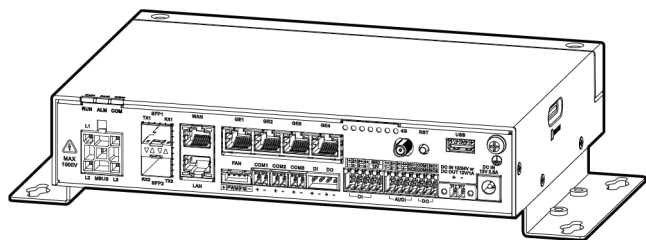

SmartLogger5000A

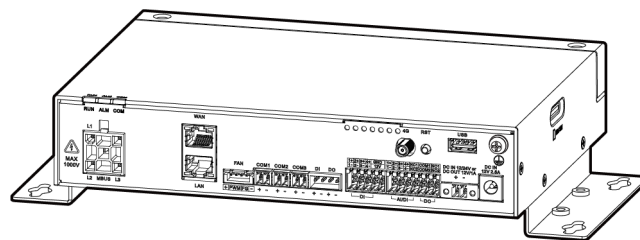

SmartLogger5000B

3

SV Installation av enheter

TR Cihazların Kurulumu

UK Установлення пристроїв

JP デバイスの設置

KO 장치 설치하기

SV Installation av SmartLogger

TR SmartLogger Kurulumu

UK Установлення SmartLogger

JP SmartLoggerの設置

KO SmartLogger 설치하기

Plan 1

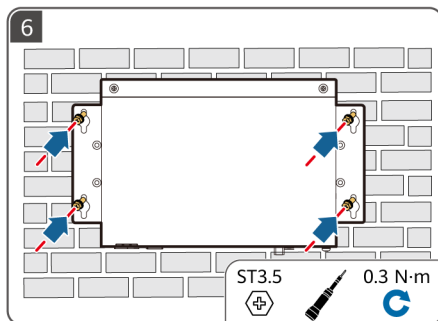
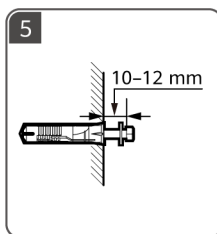
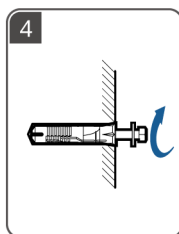
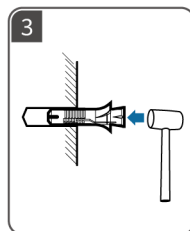
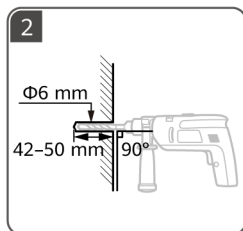
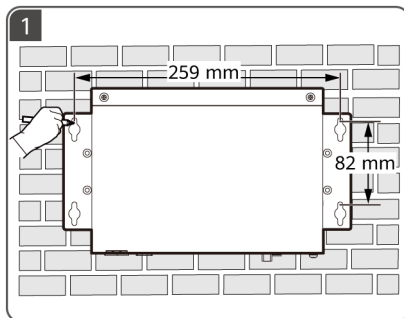

Plan 2

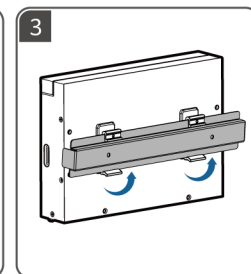
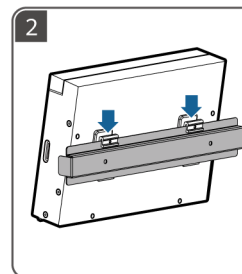
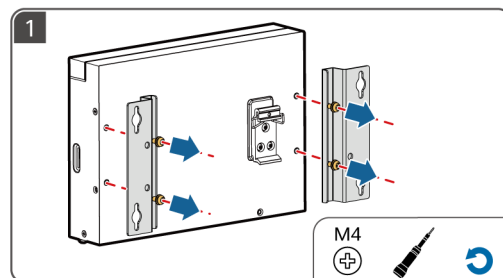

SV Installation av nätdaptern

TR Güç Adaptörü Kurulumu

UK Установлення адаптера живлення

JP 電源アダプターの設置

KO 전원 어댑터 설치하기

Plan 1

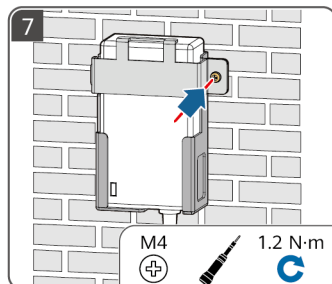
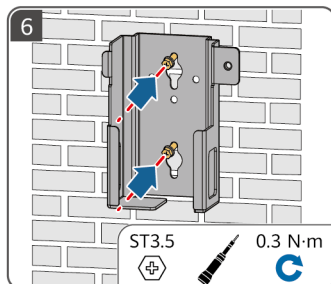
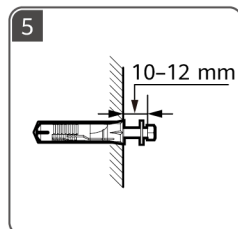
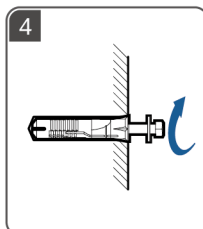
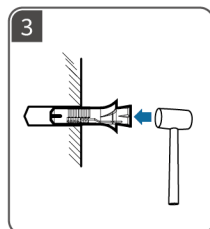
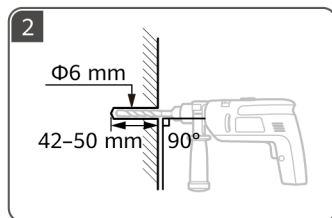
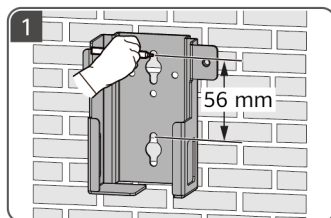

Plan 2

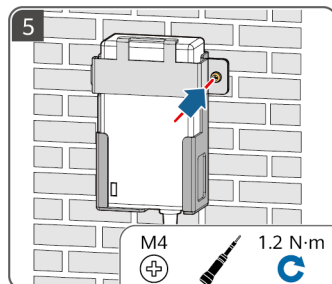
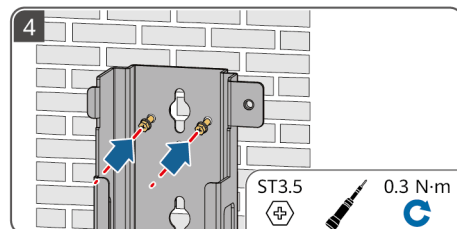
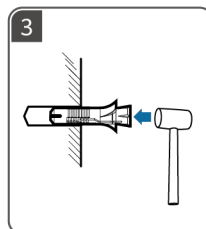
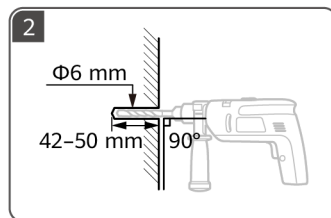
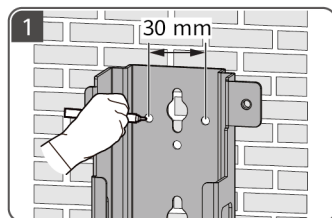

Plan 3

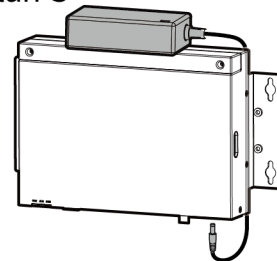

4

SV Installation av kablar

TR Kabloları Takma

UK Під'єднання кабелів

JP ケーブルの取り付け

KO 케이블 설치하기

- SV** • SmartLogger5000A används som exempel i figurerna för att illustrera hur kablar ska installeras.
 - Skada inte ledningstrådarna när du skalar av en kabel.
 - Kabelfärgerna som visas i figurerna är endast för referens. Välj en lämplig kabel enligt lokala standarder.
- TR** • Resimlerde, kabloların nasıl takılacağını göstermek için örnek olarak SmartLogger5000A kullanılmıştır.
 - Kablo sıyırma sırasında çekirdek tellere zarar vermeyin.
 - Resimlerde gösterilen kablo renkleri yalnızca referans amaçlıdır. Yerel standartlara uygun kablo seçin.
- UK** • На рисунках як приклад зображено пристрій SmartLogger5000A, щоб продемонструвати, як прокласти кабелі.
 - Під час зняття ізоляції не пошкоджуйте жили кабелю.
 - Кольори кабелів на рисунках наведено лише для довідки. Виберіть відповідний кабель згідно з місцевими стандартами.
- JP** • ケーブルの取り付け方法を示すイメージ図では、SmartLogger5000Aを例として使用します。
 - ケーブル被覆を剥く際は、芯線を損傷しないようにしてください。
 - 図に示すケーブルの色はあくまで参考です。現地の規格に従って、適切なケーブルを選択してください。
- KO** • 이미지에서는 케이블 설치 방식을 설명하기 위한 예시로 SmartLogger5000A가 사용됩니다.
 - 케이블의 피복을 벗길 때 심선을 손상시키지 마십시오.
 - 이미지에 표시된 케이블 색상은 단순 참조용입니다. 현지 표준에 따라 적절한 케이블을 선택하십시오.

- SV** Installation av en jordkabel
- TR** PE Kablosunu Takma
- UK** Під'єднання кабелю заземлення

- JP** 保護接地ケーブルの取り付け
- KO** PE 케이블 설치하기

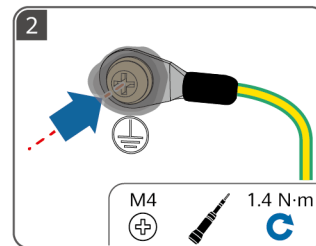
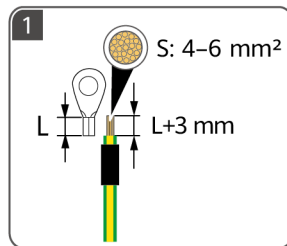
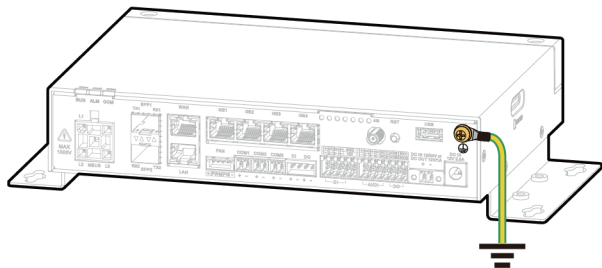

- SV** Kopparkabel för utomhusbruk
- TR** Dış mekan bakır kablo
- UK** Мідний кабель для зовнішнього прокладання
- JP** 屋外用銅ケーブル
- KO** 실외 구리 케이블

- SV** Applicera färg eller vidta andra skyddsåtgärder.
- TR** Boya uygulayın veya diğer koruma önlemlerini alın.
- UK** Нанесіть фарбу або вживіть інших заходів захисту.
- JP** ペンキの塗布、またはその他の保護対策を取ってください。
- KO** 페인트를 바르거나 다른 보호 조치를 취하십시오.

SV Installation av MBUS-kablar

TR MBUS Kablolarını Takma

UK Під'єднання кабелів MBUS

JP MBUSケーブルの取り付け

KO MBUS 케이블 설치하기

A **SV** Samlingskenorna A, B och C

TR A, B ve C baraları

UK Шини А, В й С

JP A、B、Cバスバー

KO A, B 및 C 버스바

B **SV** Säkringslastfrånskiljare eller minibrytare (MCB) (6-10 A)

TR Sigorta anahtarı ayırıcı veya MCB (6-10 A)

UK Переривник-вимикач із запобіжником або мініатюрний автоматичний вимикач (6-10 A)

JP ヒューズスイッチ 断路器または MCB (6~10 A)

KO 퓨즈 스위치 단로기 또는 MCB(6~10A)

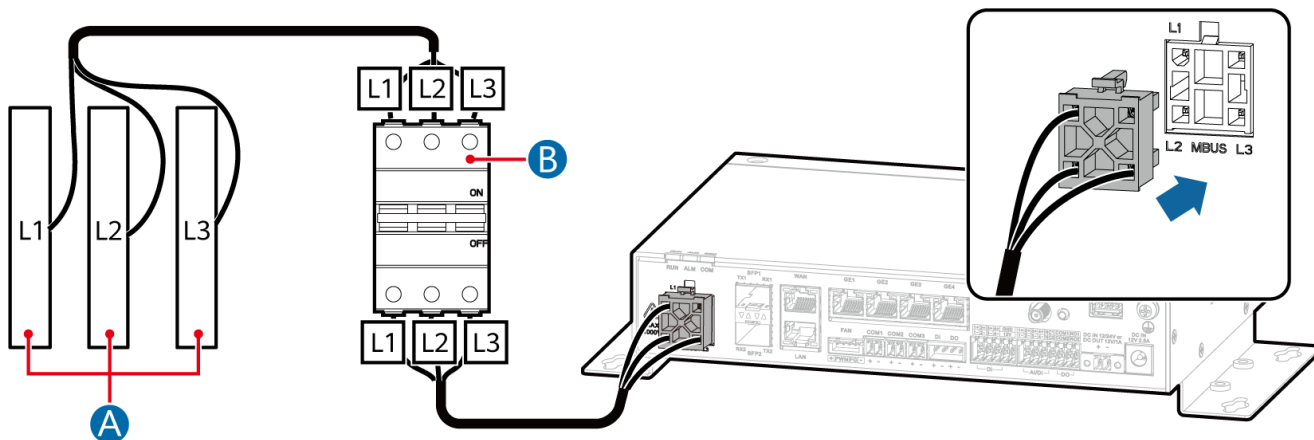

SV Installation av fiberbyglar

TR Fiber Bağlantı Tellerini Takma

UK Під'єднання оптоволоконних перемичок

JP ファイバジャンパーの取り付け

KO 광섬유 점퍼 설치하기

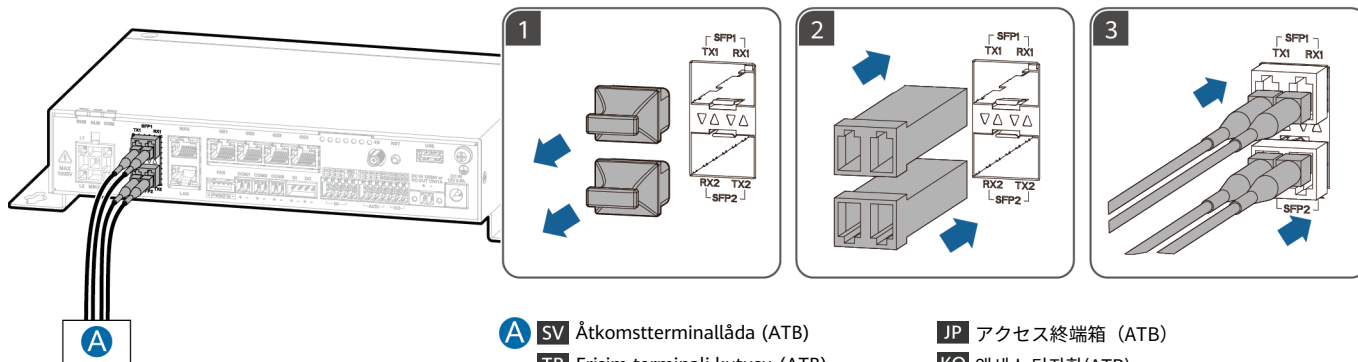

A **SV** Åtkomstterminallåda (ATB)

TR Erişim terminali kutusu (ATB)

UK Клемна коробка доступу (ATB)

JP アクセス終端箱 (ATB)

KO 액세스 단자함(ATB)

SV 100 Mbps eller 1 000 Mbps SFP-optiska moduler stöds. Fiber patch sladdkontakt: LC

TR 100 M veya 1000 M SFP optik modüller desteklenir. Fiber ara kablo konektörü: LC

UK Підтримуються оптичні модулі SFP 100M або 1000M. З'єднувач оптоволоконного патч-корду: LC

JP 100 Mまたは1000 MのSFP光モジュールに対応しています。ファイバーパッチコードのコネクタ：LC

KO 100M 또는 1000M SFP의 광모듈이 지원됩니다. 광섬유 패치 코드 커넥터: LC

SV Installation av nätverkskablar

TR Ağ Kablolarını Takma

UK Під'єднання мережевих кабелів

JP ネットワークケーブルの取り付け

KO 네트워크 케이블 설치하기

- A** **SV** Enhet som en nätverksswitch eller router
TR Ağ anahtarı veya yönlendirici gibi bir cihaz
UK Пристрій, як-от мережевий комутатор або маршрутизатор
JP ネットワークスイッチやルーターなどのデバイス
KO 네트워크 스위치 또는 공유기 등의 장치

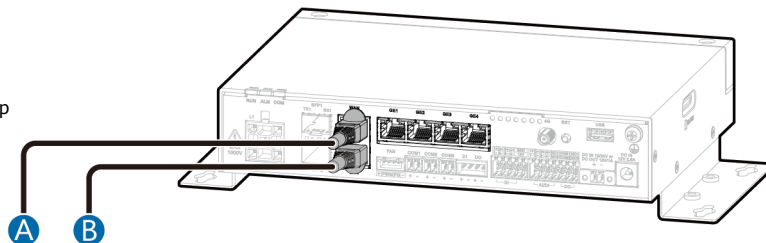

- B** **SV** Enhet som en SmartModule eller Smart PCS
TR SmartModule veya Smart PCS gibi bir cihaz
UK Пристрій, як-от SmartModule або Smart PCS
JP SmartModuleやSmart PCSなどのデバイス
KO SmartModule 또는 Smart PCS 등의 장치

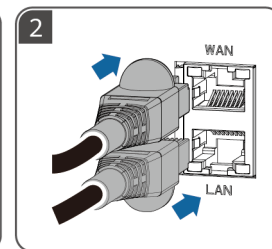
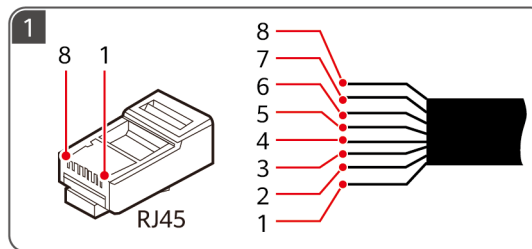

	1	2	3	4	5	6	7	8
SV	Vit-och-orange	Orange	Vit-och-grön	Blå	Vit-och-blå	Grön	Vit-och-brun	Brun
TR	Beyaz ve turuncu	Turuncu	Beyaz ve yeşil	Mavi	Beyaz ve mavi	Yeşil	Beyaz ve kahverengi	Kahverengi
UK	Білий з оранжевим	Оранжевий	Білий із зеленим	Синій	Білий із синім	Зелений	Білий із коричневим	Коричневий
JP	白とオレンジ	オレンジ	白と緑	青	白と青	緑	白と茶色	茶色
KO	흰색 및 주황색	주황색	흰색 및 녹색	파란색	흰색 및 파란색	녹색	흰색 및 갈색	갈색

SV Installation av en RS485-kommunikationskabel

TR RS485 İletişim Kablosunu Takma

UK Під'єднання кабелю зв'язку RS485

JP RS485通信ケーブルの取り付け

KO RS485 통신 케이블 설치하기

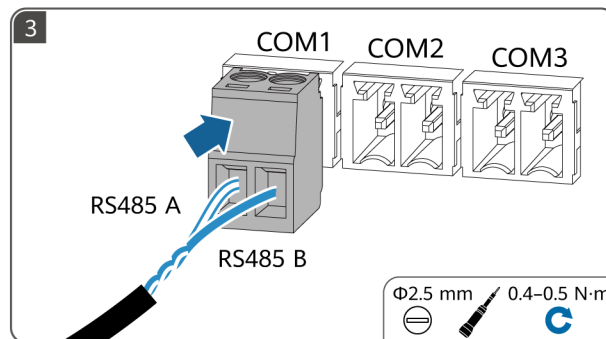
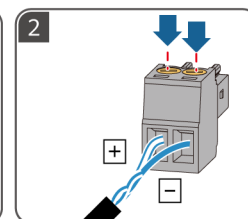
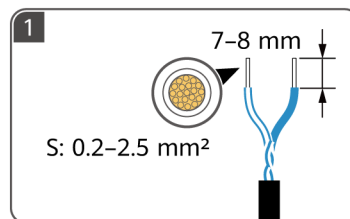
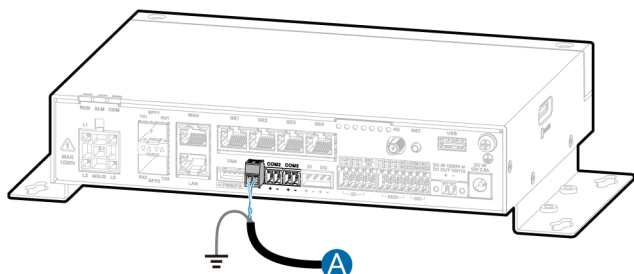

A **SV** Enhet som en växelriktare, elmätare eller instrument för miljöövervakning (EMI)

TR İnterör, güç ölçer veya çevre izleme cihazı (EMI) gibi bir cihaz

UK Пристрій, як-от інвертор, лічильник електроенергії або прилад для моніторингу навколишнього середовища (EMI)

JP PCS、電力量計、環境監視装置 (EMI) などのデバイス

KO 인버터, 전력계 또는 환경 모니터링 기계(EMI) 등의 장치

SV Installation av en DI-signalkabel

TR DI Sinyal Kablosunu Takma

UK Під'єднання сигнального кабелю цифрового входу (DI)

JP DI信号ケーブルの取り付け

KO DI 신호 케이블 설치하기

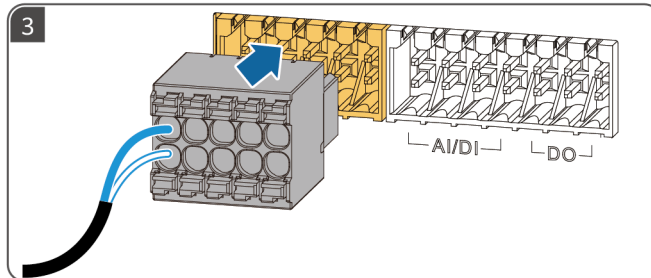
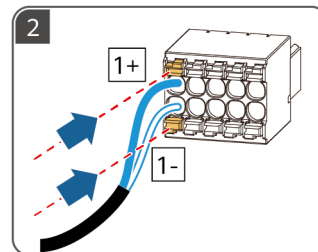
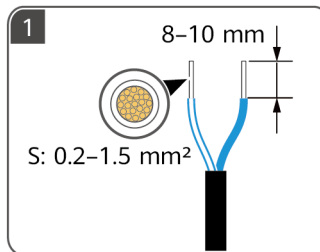
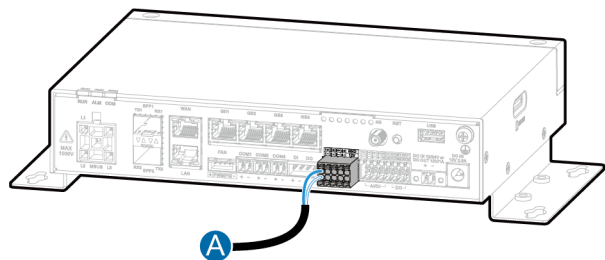

A **SV** Digital ingång (endast passiva signaler för potentialfri kontakt stöds)

TR Dijital giriş (yalnızca pasif kuru kontak sinyalleri desteklenir)

UK Цифровий вхід (підтримуються лише пасивні сигнали сухого контакту)

JP デジタル入力 (パッシブ無電圧接点信号のみがサポートされます)

KO 디지털 입력(수동 무전압 접점 신호만 지원)

SV Installation av en AI-signalkabel

TR AI Sinyal Kablosunu Takma

UK Під'єднання сигнального кабелю аналогового входу (AI)

JP AI信号ケーブルの取り付け

KO AI 신호 케이블 설치하기

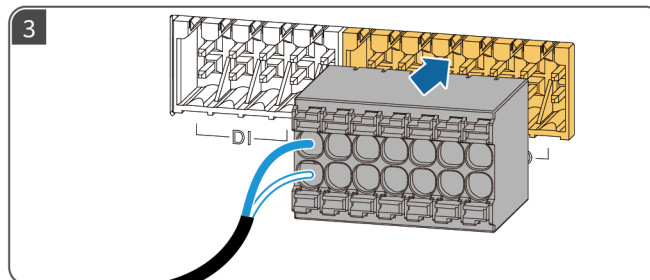
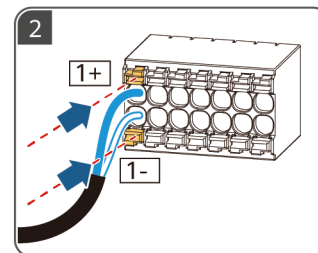
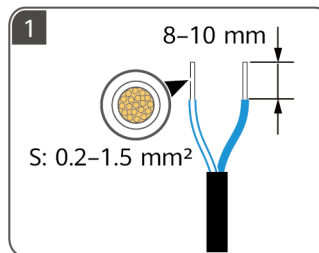
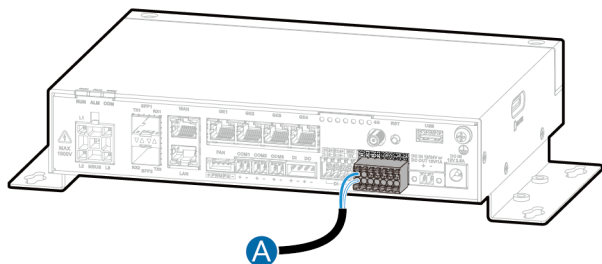

A **SV** Analog ingång (ansluts till en enhet såsom en miljösensor med analog ingång)

TR Analog giriş (analog giriş ile çevre sensörü gibi bir cihaza bağlanır)

UK Аналоговий вхід (під'єднується до пристрою, як-от датчика стану навколишнього середовища з аналоговим входом)

JP アナログ入力 (アナログ入力環境センサーなどのデバイスに接続)

KO 아날로그 입력(아날로그 입력이 있는 환경 센서 등의 장치에 연결)

SV Installation av en DO-signalkabel

TR DO Sinyal Kablosunu Takma

UK Під'єднання сигнального кабелю цифрового виходу (DO)

JP DO信号ケーブルの取り付け

KO DO 신호 케이블 설치하기

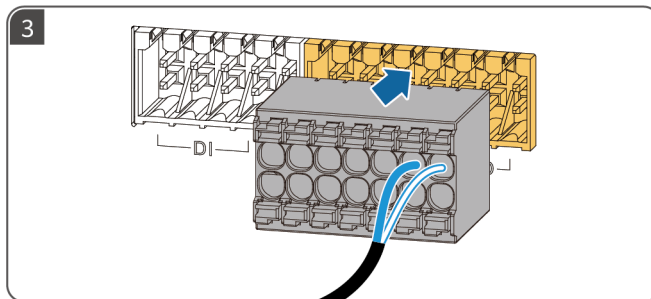
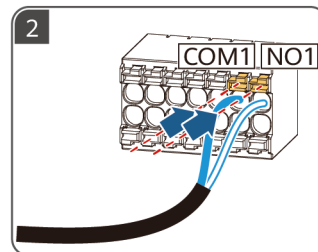
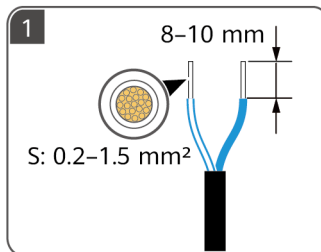
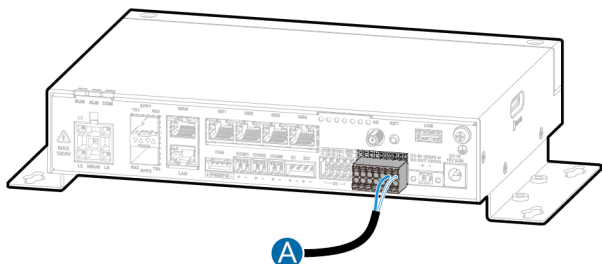

A **SV** Digital utgång (NC/COM är normalt stängda kontakter; NO/COM är normalt öppna kontakter)

TR Dijital çıkış (NC/COM normalde kapalı kontaklardır; NO/COM normalde açık kontaklardır)

UK Цифровий вихід (NC/COM – нормально замкнені контакти; NO/COM – нормально розімкнені контакти)

JP デジタル出力 (NC/COMは常時閉接点、NO/COMは常時開接点)

KO 디지털 출력 (NC/COM: 일반적으로 닫힘 접점, NO/COM: 일반적으로 열림 접점)

SV Installation av en utgående strömkabel

TR Çıkış Güç Kablosunu Takma

UK Під'єднання вихідного кабелю живлення

JP 出力電源ケーブルの取り付け

KO 출력 전원 케이블 설치하기

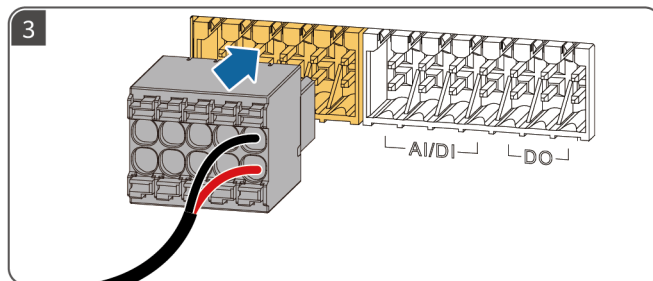
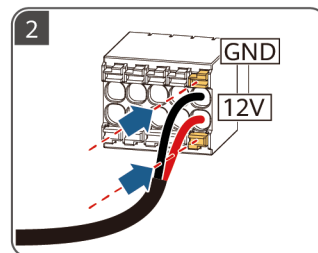
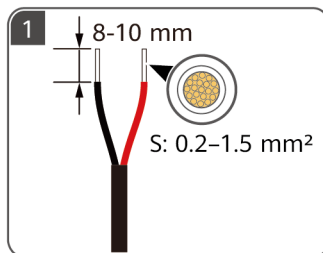
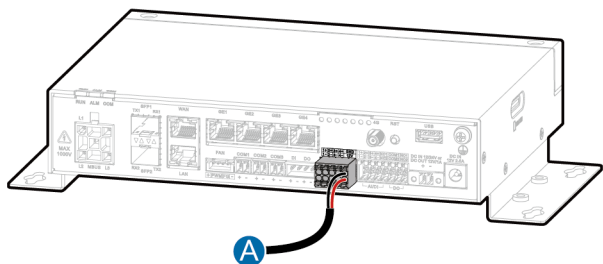

A **SV** Mellanrelä

TR Ara röle

UK Проміжне реле

JP 中間リレー

KO 중간 릴레이

SV Installation av en in-/utgående kraftledning

TR Giriş/Çıkış Güç Kablosunu Takma

UK Під'єднання вхідного/вихідного кабелю живлення

JP 入力/出力電源ケーブルの取り付け

KO 입력/출력 전원 케이블 설치하기

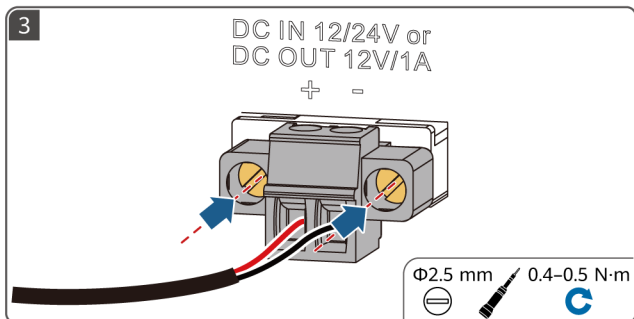
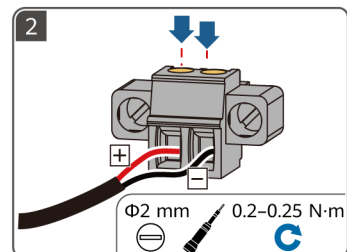
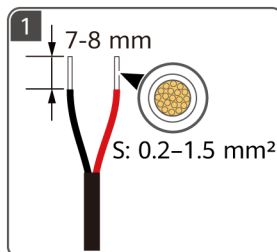
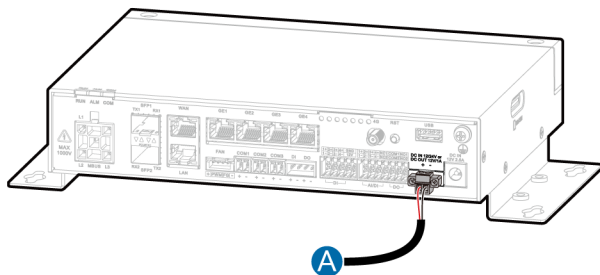

A **SV** DC-strömförsörjning

TR DC güç kaynağı

UK Джерело живлення постійного струму

JP DC電源

KO DC 전원 공급 장치

SV Installation av DI/DO-signalkablar för aktiv och standby

TR Aktif ve Beklemede DI/DO Sinyal Kablolarını Takma

UK Під'єднання сигнальних кабелів активного й резервного цифрового входу (DI) / цифрового виходу (DO)

JP アクティブ・スタンバイDI/DO信号ケーブルの取り付け

KO 활성 및 대기 DI/DO 신호 케이블 설치하기

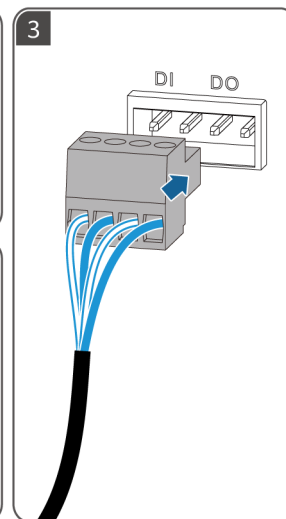
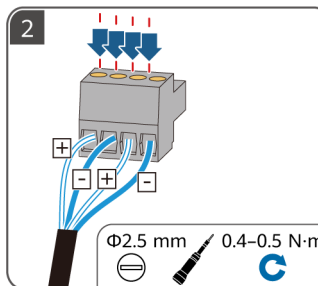
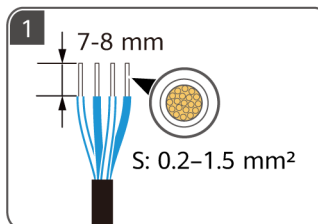
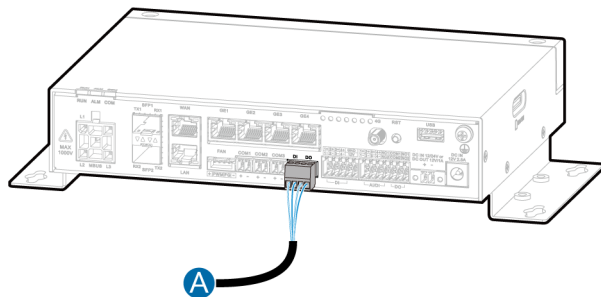

A **SV** Ansluts till DI/DO-porten för aktiv eller standby på den andra SmartLogger.

TR Diğer SmartLogger'in aktif veya beklemede DI/DO bağlantı noktasına bağlanır.

UK Під'єднується до роз'єму активного або резервного цифрового входу (DI) / цифрового виходу (DO) на іншому пристрої SmartLogger.

JP もう一方のSmartLoggerのアクティブまたはスタンバイDI/DOポートに接続します。

KO 다른 SmartLogger의 활성 또는 대기 DI/DO 포트에 연결합니다.

SV Installation av en signalkabel för strömdetektering

TR Akım Tespiti Sinyal Kablosunu Takma

UK Під'єднання сигнального кабелю для виявлення струму

JP 電流検出信号ケーブルの取り付け

KO 전류 감지 신호 케이블 설치하기

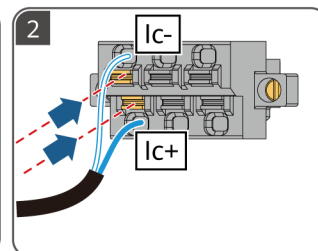
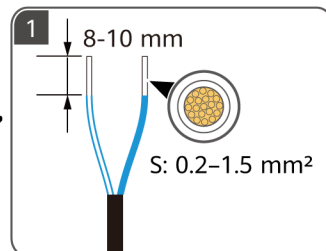
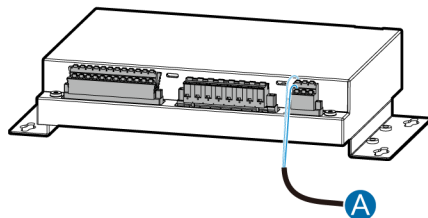

SV Det rekommenderas att sladdändkontakter används (för en kabel på 0,25-1 mm²).

TR Kablo ucu terminallerinin kullanılması önerilir (0,25-1 mm² kablo için).

UK На кінцях дротів рекомендується використовувати клєми (для кабелів перетином 0,25-1 мм²).

JP コードエンド端子を使用することをお勧めします (0.25~1 mm²のケーブルを使用)。

KO 0.25~1mm² 케이블에는 코드 끝 단자를 사용하는 것이 좋습니다.

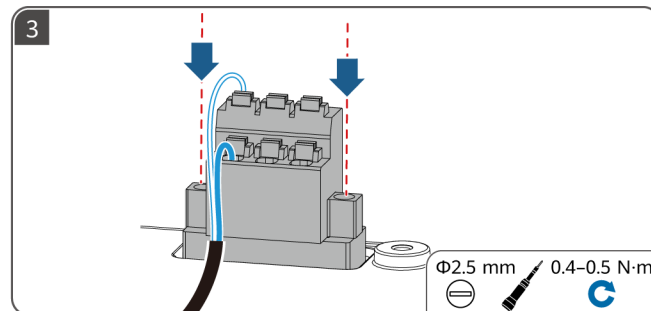

A **SV** Strömtransformator (nominell sekundärström: 5 A)

TR Akım transformatörü (nominal ikincil akım: 5 A)

UK Трансформатор струму (номінальний вторинний струм: 5 A)

JP 変流器 (定格二次電流: 5 A)

KO 변류기(정격 보조 전류: 5A)

SV Installation av en signalkabel för spänningsdetektering

TR Gerilim Tespiti Sinyal Kablosunu Takma

UK Під'єднання сигнального кабелю для виявлення напруги

JP 電圧検出信号ケーブルの取り付け

KO 전압 감지 신호 케이블 설치하기

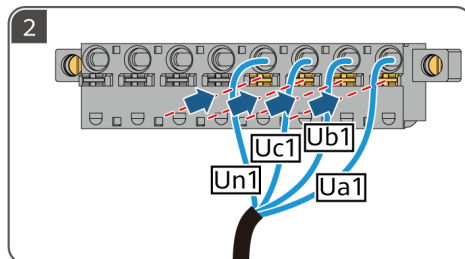
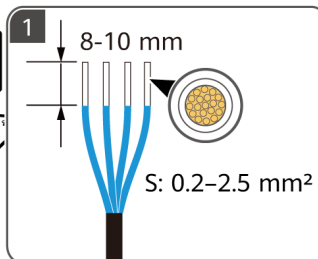
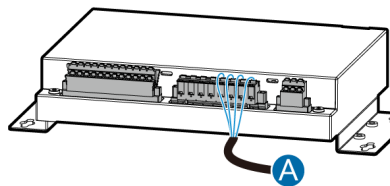

SV Det rekommenderas att sladdändkontakter används (för en kabel på 0,25-1,5 mm²).

TR Kablo ucu terminallerinin kullanılması önerilir (0,25-1,5 mm² kablo için).

UK На кінцях дротів рекомендується використовувати клєми (для кабелів перетином 0,25-1,5 мм²).

JP コードエンド端子を使用することをお勧めします (0.25~1.5 mm²のケーブルを使用)。

KO 0.25~1.5mm² 케이블에는 코드 끝 단자를 사용하는 것이 좋습니다.

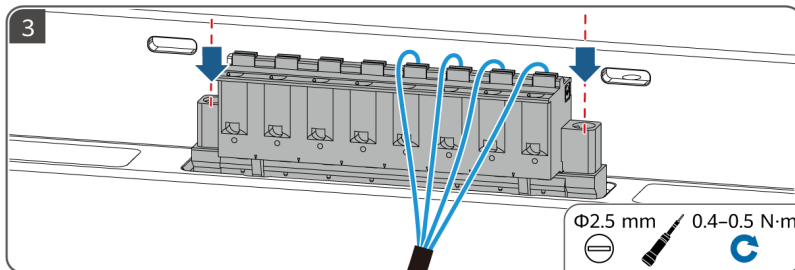

A **SV** Ansluts till en spänningstransformator (nominell sekundärspänning: 100 V) eller strömförsörjning (U_an/U_bn/U_cn: 57,7-277 V; U_ab/U_bc/U_ac: 100-480 V).

TR Bir gerilim transformatörüne bağlanır (nominal ikincil gerilim: 100 V) veya güç kaynağı (U_an/U_bn/U_cn: 57,7-277 V; U_ab/U_bc/U_ac: 100-480 V).

UK Під'єднується до трансформатора напруги (номінальна вторинна напруга: 100 В) або джерела живлення (U_an / U_bn / U_cn: 57,7-277 В; U_ab / U_bc / U_ac: 100-480 В).

JP 変圧器 (定格二次電圧: 100 V) または電源 (U_an/U_bn/U_cn: 57.7~277 V、U_ab/U_bc/U_ac: 100~480 V) に接続します。

KO 전압 변압기(정격 보조 전압: 100V) 또는 전원 공급 장치(U_an/U_bn/U_cn: 57.7~277V, U_ab/U_bc/U_ac: 100~480V)에 연결합니다.

SV Installation av ett SIM-kort och en 4G-antenn

TR SIM Kart ve 4G Anten Takma

UK Установлення SIM-карти й антени 4G

JP SIMカードと4Gアンテナの装着

KO SIM 카드 및 4G 안테나 설치하기

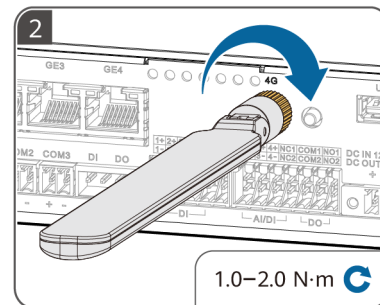
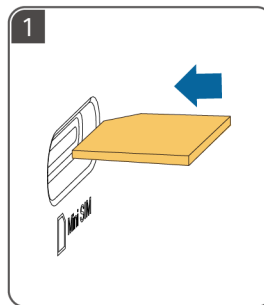
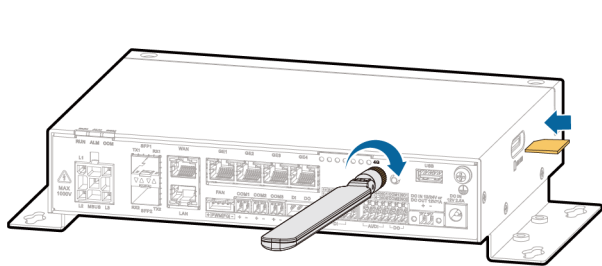

SV Förbered ett standard SIM-kort (mått: 15 mm x 25 mm; kapacitet \geq 64 KB)

TR Standart bir SIM kart hazırlayın (boyutlar: 15 mm x 25 mm; kapasite \geq 64 KB)

UK Підготуйте стандартну SIM-карту (розміром 15 × 25 мм; ємністю \geq 64 KB)

JP 標準SIMカード（寸法：15 mm x 25 mm、容量：64 KB以上）を用意してください

KO 표준 SIM 카드 준비(치수: 15mm x 25mm, 용량 \geq 64KB)



Huawei Technologies Co., Ltd.

Huawei Industrial Base

Bantian, Longgang

Shenzhen 518129

People's Republic of China

<https://e.huawei.com>